



# ABC TOOLS

UTENSILI PER PROFESSIONISTI DAL 1913

## FRECCIANEWS

PROMOZIONE VALIDA FINO AL 31/12/2023 - PREZZI NETTI IVA ESCLUSA

ALL' INTERNO  
NUOVI PRODOTTI



**COMPAGNO  
DI LAVORO  
QUOTIDIANO**

TANTA VERSATILITÀ,  
GRANDE LUMINOSITÀ

Lampade e torce

**SCANGRIP**  
INNOVATION FROM DENMARK

da pagina 4



ERGONOMIA  
PERFETTA

Forbici per elettricisti

**KNIPEX**

da pagina 6



DIAGNOSI PRECISE  
A TUTTO SCHERMO

Telecamera per ispezioni

**ABC TOOLS**

da pagina 12



# 1 **Novità** **NUOVI PRODOTTI**

16



## MANUTENZIONE - AUTOMOTIVE

Giraviti - Inserti per viti (bits) - Chiavi dinamometriche - Chiavi - Chiavi a bussola - Pinze - Tronchesi  
Cesoie - Rivettatrici - Estrattori - Martelli - Archetti - Saldatura - Serraggiunti - Etichettatrici - Fascette - Automotive

40

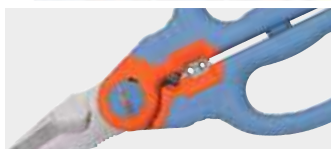

## ELETTROTECNICA - ELETTROMECCANICA

Forbici - Utensili spelacavi - Crimpatrici - Serracapicorda - Giraviti VDE - Chiavi per armadi - Pinze VDE - Tronchesi VDE  
Kit di utensili per veicoli ibridi ed elettrici - Kit di utensili per elettricisti

50

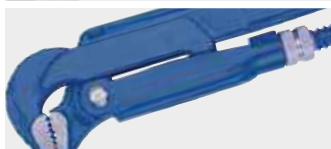

## IDRAULICA - EDILIZIA

Pinze regolabili per tubi e dadi - Giratubi  
Tagliatubi - Cesoie per tubi - Punte per calcestruzzo - Tenaglie

53



## STRUMENTI DI MISURA E CONTROLLO

Micrometri - Calibri - Squadre - Livelle - Flessometri  
Righelli - Strumenti laser autolivellanti - Multimetri digitali

57



## ABRASIVI - SPAZZOLE

Dischi abrasivi - Dischi abrasivi lamellari - Spazzole  
Mole abrasive

60



## UTENSILI A BATTERIA - ELETTRICI - PNEUMATICI

Avvitadadi ad impulso - Chiavi a bussola per avvitadadi - Cricchetti pneumatici  
Smerigliatrici pneumatiche - Soffiatori ad aria compressa - Avvolgitori per tubi per aria compressa

64

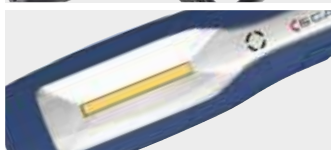

## TORCE E LAMPADE

Lampade portatili - Torce frontali - Torce per ispezioni  
Lampade da lavoro - Lampade per cantieri - Torce per ispezioni ATEX

73



## ANTINFORTUNISTICA

Guanti di protezione - Occhiali protettivi - Imbracature anticaduta - Assorbitori di energia  
Protezione individuale, prevenzione e igienizzazione **ABC MED**

81



## UTENSILI DA TAGLIO

Sghe a tazza - Punte - Punte a gradino - Svasatori - Utensili per filettare

87



## CUTTER

Cutter antinfortunistici - Cutter con lama a settore

89



## PRODOTTI CHIMICI - INGRASSAGGIO

Spray professionali - Compressori ingrassatori - Kolla ABC Tools  
Pompe per travaso liquidi - Pompe di riempimento grasso

93



## CONTENITORI - CARRELLI - ASSORTIMENTI

Borse e zaini in nylon - Cassette portautensili - Portaminuteria - Valigie e trolley portautensili  
Carrelli modulari - Carrelli portautensili - Alloggiamenti completi di utensili - Assortimenti di utensili

## SCANGRIP<sup>®</sup> JUST CONNECT: LA STRAORDINARIA SOLUZIONE DI ILLUMINAZIONE MAI VISTA

- Con la nuova serie CONNECT, Scangrip ha creato una gamma di lampade da lavoro ibride e innovative compatibili con le batterie da 18 V dei marchi leader produttori di utensili elettrici in tutto il mondo.
- Ora è possibile utilizzare una lampada da lavoro SCANGRIP indipendentemente dalla marca dell'elettro utensile preferito.
- E' stato realizzato un connettore intelligente per ogni marca di utensili elettrici:
  - collega il connettore alla lampada da lavoro del programma CONNECT
  - collega la batteria del tuo elettro utensile al connettore e sei pronto per lavorare
- Tutti i connettori sono dotati di un sistema di sicurezza per proteggere le batterie e rendere sicuro il lavoro
- La gamma SCANGRIP CONNECT è composta da lampade da lavoro con la più recente tecnologia LED COB, con design innovativo e di lunga durata



## SCANGRIP<sup>®</sup> Lampade per cantieri NOVA CONNECT

N 8 - ATTREZZATURE PER OFFICINA

**Corpo robusto in alluminio pressofuso**, design sottile con profilo in gomma resistente agli urti  
Adatte per l'impiego nei cantieri anche nelle condizioni gravose: sporco, bagnato, all'aperto, in tutte le condizioni atmosferiche  
Con COB LED che fornisce un'illuminazione uniforme e costante con elevato valore di indice di resa (CRI)

**Funzione dimmer per regolare la luce in 5 diversi livelli: 10% - 25% - 50% - 75% - 100%**

Dotate di tecnologia **Bluetooth per controllare tramite lo smartphone fino a quattro luci e di regolarne l'intensità, e Power Bank** con presa USB per la ricarica di dispositivi mobili

Con maniglia integrata per trasportare la lampada

Supporto posteriore regolabile per posizionare la lampada con l'angolo di illuminazione migliore,

adatto anche per il montaggio diretto sui treppiedi

Fornite senza batteria e caricabatteria



Modello	NOVA 2 CONNECT		NOVA 4 CONNECT		NOVA 10 CONNECT		
Codice	N 9130 1002		N 9130 1004		N 9130 1010		
<b>N 9130/1</b>	Cad. €	185,50	129,90	352,00	246,40	567,00	396,90
<b>Lumen</b>	200÷2000		400÷4000		1000÷10000		
Lux a 0,5 m	300÷3000		600÷6000		1600÷16000		
Autonomia con max. lumen	h	2,5 con batteria 12V / 5,75 con batteria 18V		1,5 con batteria 12V / 3 con batteria 18V		0,5 con batteria 12V / 1,25 con batteria 18V	
Autonomia con min. lumen	h	27 con batteria 12V / 58 con batteria 18V		14 con batteria 12V / 31 con batteria 18V		5,5 con batteria 12V / 12 con batteria 18V	
Classe di protezione	IP30		IP65		IP65		
Protezione dagli impatti	IK07		IK07		IK07		
Assorbimento max.	max. 16W		max. 30W		max. 75W		
Temperatura di impiego	-10°C ÷ +40°C		-10°C ÷ +40°C		-10°C ÷ +40°C		
Dimensioni	mm	161×164×78		263×230×119		304×292×191	
Peso	kg	0,7		2,4		3,7	

### SCANGRIP® Lampade proiettori VEGA CONNECT

Costruite in robusto materiale plastico altamente resistente agli urti. Adatte per l'impiego in qualsiasi ambiente di lavoro, sono **dotate di LED ad alte prestazioni che forniscono una luce uniforme e gradevole che non abbaglia** e si diffonde in tutto l'ambiente circostante, ideale per lavori di pittura e installazione.

La bassa temperatura generata dai LED evita che la lampada sia causa di incendi.

Intensità del flusso luminoso regolabile a 2 livelli (50-100%).

Con maniglia e supporto in acciaio regolabile per appoggiare la lampada e predisposto per il fissaggio diretto al treppiede.

Compatibili con il sistema di batterie METABO/CAS 18V 5,2 Ah e tutte le altre batterie da 18V delle principali marche di utensili elettrici utilizzando i connettori N 9130/7.

Fornite senza batteria e caricabatteria.

Modello	VEGA 2 CONNECT		VEGA 4 CONNECT		
Codice	N 9130 2002		N 9130 2004		
<b>N 9130/2</b>	Cad. €	+56,50	<b>109,60</b>	254,00	<b>177,80</b>
N° dei LED	60		105		
Lumen	1000÷2000 (step 1/2)		2000÷4000 (step 1/2)		
Lux a 0,5 m	1500÷3000 (step 1/2)		3000÷6000 (step 1/2)		
Autonomia con max. lumen	h	4,5 con batteria 18V		2,25 con batteria 18V	
Autonomia con min. lumen	h	9 con batteria 18V		4,5 con batteria 18V	
Classe di protezione	IP30 con batteria IP54 con alimentatore		IP30 con batteria IP54 con alimentatore		
Protezione dagli impatti	IK06		IK07		
Assorbimento max.	max. 20W		max. 40W		
Temperatura di impiego	-10°C ÷ +40°C		-10°C ÷ +40°C		
Dimensioni	mm	200×208×78		280×289×103	
Peso	kg	0,9		2	



N 8 - ATTREZZATURE PER OFFICINA

### SCANGRIP® Lampade da lavoro "360°"

Adatte per illuminare l'intera area di lavoro a 360°.

Compatte e portatili forniscono una luce intensa, uniforme e gradevole che non abbaglia e si diffonde in tutto l'ambiente circostante.

Costruzione in robusto materiale plastico resistente agli urti.

Si può posizionare direttamente sul piano di lavoro, appendere utilizzando il gancio di cui sono dotate o in alternativa agganciare rapidamente su un treppiede.

Compatibili con il sistema di batterie METABO/CAS 18V 5,2 Ah e tutte le altre batterie da 18V delle principali marche di utensili elettrici utilizzando i connettori N 9130/7.

Fornite senza batteria e caricabatteria.

**Mod. AREA 6 CONNECT**

- Intensità del flusso luminoso regolabile a 2 livelli (50-100%).

**Mod. AREA 10 CONNECT**

- Con possibilità illuminare a 360° o a 180° in base all'attività lavorativa.
- **Funzione dimmer per regolare la luce in 5 diversi livelli: 10% - 25% - 50% - 75% - 100%**
- Dotate di tecnologia **Bluetooth per controllare tramite lo smartphone** fino a quattro luci, regolarne l'intensità e accensione/spengimento.
- AREA 10 CONNECT ha anche una batteria di backup interna che garantisce 50 minuti extra a 1000 lumen.

Modello	AREA 6 CONNECT		AREA 10 CONNECT		
Codice	N 9130 3006		N 9130 3010		
<b>N 9130/3</b>	Cad. €	352,00	<b>246,50</b>	567,00	<b>396,90</b>
N° dei LED	160		240		
Lumen	3000÷6000 (step 1/2)		500÷5000 a 180° 1000÷10000 a 360°		
Lux a 0,5 m	1500÷3000 (step 1/2)		300÷3000		
Autonomia con max. lumen	h	1,75 con batteria 18V		0,5 con batteria 12V 1 con batteria 18V	
Autonomia con min. lumen	h	6,5 con batteria 18V		10 con batteria 12V 22 con batteria 18V	
Classe di protezione	IP30 con batteria IP54 con alimentatore		IP65		
Protezione dagli impatti	IK07		IK07		
Assorbimento max.	max. 54W		max. 84W		
Temperatura di impiego	-10°C ÷ +40°C		-10°C ÷ +40°C		
Dimensioni	mm	Ø 195×363		395×200×212	
Peso	kg	2		3,7	



N 8 - ATTREZZATURE PER OFFICINA

### SCANGRIP® Accessori per lampade CONNECT

N 8 - ATTREZZATURE PER OFFICINA

#### Connettori per batterie da 18V utilizzabili sulle lampade SCANGRIP CONNECT

Qualunque sia la marca di elettroutensili utilizzata, SCANGRIP ha sviluppato un connettore unico per ogni singola marca che si adatta alle batterie da 18 V

Basta montare il connettore alla lampada da lavoro e collegare la batteria dell'elettroutensile per continuare a lavorare. Connettori dotati di sistema di sicurezza della batteria per proteggerla da scarica automatica, protezione da sovraccarico e sorveglianza della temperatura.

Ogni connettore è adatto solo ed esclusivamente per la marca di elettroutensili indicata.



Connettore Bosch



Connettore Hazet

Adatto per macchine	Berner	Bosch	Bosch green	Dewalt	Einhell	Fein	Festool	Flex
Codice	N 9130 7001	N 9130 7002	N 9130 7003	N 9130 7004	N 9130 7005	N 9130 7006	N 9130 7007	N 9130 7008
N 9130/7	Cad. € 19,40 <b>13,60</b>	19,40 <b>13,60</b>	19,40 <b>13,60</b>	19,40 <b>13,60</b>	19,40 <b>13,60</b>	19,40 <b>13,60</b>	19,40 <b>13,60</b>	19,40 <b>13,60</b>
Adatto per macchine	Hazet	Hikoki	Ingersoll	Makita	Milwaukee	Ridgid	Snap-On	Würth
Codice	N 9130 7009	N 9130 7010	N 9130 7011	N 9130 7012	N 9130 7013	N 9130 7014	N 9130 7015	N 9130 7016
N 9130/7	Cad. € 19,40 <b>13,60</b>	19,40 <b>13,60</b>	19,40 <b>13,60</b>	19,40 <b>13,60</b>	19,40 <b>13,60</b>	19,40 <b>13,60</b>	19,40 <b>13,60</b>	19,40 <b>13,60</b>



#### Batterie ricaricabili agli ioni di Litio (Li-ion) ad alte prestazioni per lampade da lavoro CONNECT

Batteria	12 V / Li-ion 4,0 Ah	18 V / Li-ion 4,0 Ah
Codice	N 9130 8012	N 9130 8018
N 9130/8	Cad. € 146,50 <b>102,60</b>	283,00 <b>198,00</b>
Tempo di ricarica min	92	208
Dimensioni LxPxh mm	88x75x40	121x80x66
Peso g	325	670

#### Caricabatteria per batterie N 9130/8

Con cavo da 1,35 m per alimentazione tramite tensione di rete 220-240V / AC 50-60 Hz, con spina C

Codice N 9130 8300	N 9130/83	Cad. € 107,50 <b>75,30</b>	1
--------------------	-----------	----------------------------	---

#### Alimentatore per lampade da lavoro CONNECT

Con cavo da 5 m per alimentazione tramite tensione di rete 220-240V / AC 50-60 Hz, con spina Schuko

Codice N 9130 9000	N 9130/9	Cad. € 146,60 <b>102,60</b>	1
--------------------	----------	-----------------------------	---



### SCANGRIP® Torcia frontale - mod. ZOOM

N 8 - ATTREZZATURE PER OFFICINA

**Lampada frontale da 220 lumen con regolazione dell'intensità del flusso luminoso a 3 step :**

- STEP 1: 10 lumen ideale per la lettura - STEP 2: 80 lumen - STEP 3: 220 lumen  
Design moderno, snello e compatto con un peso notevolmente ridotto, poco più di 100 g  
Dotata di **funzione focus** per variare l'angolo del flusso luminoso da 10° a 70° (da 80 m a 30 m)  
**Testa della lampada** flessibile e **può essere regolata di 45°** per ottenere l'angolo di illuminazione migliore  
Completa di nastro in tessuto antiallergico larghezza 30 mm, regolabile alla misura desiderata

**Caratteristiche tecniche:**

**10÷220 lumen** - 55÷1200 lux a 0,5 m

**Batteria ricaricabile** agli ioni di Litio (Li-ion) da 3,7V (2200 mAh)

Autonomia max. 19h - Tempo di ricarica ca. 2,5h

Fornita con cavo USB

Dimensioni 78x46x46 mm - Peso 110 g



Codice N 9097 8200	N 9097/82	Cad. € 47,80	33,50	1
--------------------	-----------	--------------	-------	---



Testa inclinabile fino a 45°

Funzione focus

### SCANGRIP® Lampada FLEX WEAR

N 8 - ATTREZZATURE PER OFFICINA

**La piccola lampada indispensabile che puoi portare ovunque con te ovunque**

Ideale in ambienti bui per aumentare la sicurezza di chi la indossa, rendendolo ben visibile sul posto di lavoro

**Lampada con regolazione dell'intensità del flusso luminoso a 2 step :**

- STEP 1: 75 lumen - STEP 2: 150 lumen

Dotata di luce SPOT per impiego come torcia per ispezioni

Design liscio, delicato e compatto con bordi arrotondati e davvero leggero, solo 42 g

**Caratteristiche tecniche:**

**COB LED 75÷150 lumen** - 100÷200 lux a 0,5 m - Lunghezza flusso luminoso 45 m

Luce SPOT LED: 100 lumen - 2200 lux a 0,5 m

**Batteria ricaricabile** agli ioni di Litio (Li-ion) da 3,7V (800 mAh) - Tempo di ricarica ca. 2,5h - Autonomia max. 4h

Con clip da taschino e magnete - Fornita con cavo USB - **Dimensioni 89x26x21 mm** - Peso 42 g

Codice N 9097 8800	N 9097/88	Cad. € 47,80	33,50	1
--------------------	-----------	--------------	-------	---



#### FLEX WEAR KIT

Kit composto da:

1 lampada FLEX WEAR N 9097/88

1 dispositivo per fissaggio al cappellino o al nastro in tessuto

1 nastro in tessuto antiallergico, regolabile alla misura desiderata per utilizzare la lampada come torcia frontale

Il dispositivo di fissaggio consente di ruotare la lampada di 360° per orientare il flusso luminoso dove occorre, inoltre può essere agganciato lateralmente al cappellino per poter usufruire della luce SPOT

Codice N 9097 8801	N 9097/8801	Cad. € 63,70	44,60	1
--------------------	-------------	--------------	-------	---



### SCANGRIP® Lampada professionale UV-CURING - UV GUN

N 8 - ATTREZZATURE PER OFFICINA

**Lampada LED professionale con tecnologia UV LED adatta per i processi di UV-Curing (polimerizzazione, essiccazione, indurimento materiali)**, indispensabile per eseguire rapide polimerizzazioni (in 1 solo minuto) in settori quali: carrozzerie, autoriparazione, arti grafiche, collanti, adesivi, sigillanti e vernici

Di lunga **durata > 30.000 ore** e basso consumo energetico

Non genera calore sul pannello o sulla vernice, consentendo la polimerizzazione di parti in plastica o qualsiasi materiale sensibile al calore

Display LCD per visualizzare la carica residua della batteria e il tempo di polimerizzazione in corso

Con **lente in vetro resistente ai solventi**

**Caratteristiche tecniche:**

**Irradianza a 10 cm: minimo >68 mW/cm², centro 340 mW/cm²**

**Irradianza a 56 cm: minimo >6 mW/cm², centro 14 mW/cm²**

Area di polimerizzazione: 250 cm² a 10 cm di distanza / 3600 cm² a 56 cm di distanza

Picco UV lunghezza d'onda 395-400 nm

**Batteria ricaricabile** agli ioni di Litio (Li-ion) da 11,1V (8000 mAh) - Autonomia 40 min

Tempo di ricarica (80%) ca. 2h

Temperatura di impiego -10°C ÷ +40°C

Dimensioni 215x96x300 mm - Peso 1,9 kg

Fornita in una pratica borsa in nylon con cavo da 5 m per alimentazione tramite tensione di rete 100-240V AC 50/60Hz, batteria SPS intercambiabile, caricabatterie SPS e occhiali protettivi UV

Codice N 9102 8100	N 9102/81	Cad. € 1.900,00	1.329,00	1
--------------------	-----------	-----------------	----------	---



Una soluzione di illuminazione per tutte le batterie

# JUST CONNECT

Compatibile con BERNER - BOSCH - BOSCH GREEN - DEWALT - EINHELL - FEIN - FESTOOL

FLEX - HAZET - HIKOKI - INGERSOLL - MAKITA - METABO - MILWAUKEE - RIDGID - SNAP-ON - WÜRTH



BERNER - BOSCH - BOSCH GREEN - DEWALT - EINHELL - FEIN - FESTOOL - FLEX - HAZET

HIKOKI - INGERSOLL - MAKITA - METABO - MILWAUKEE - RIDGID - SNAP ON - WÜRTH

### Inserti per viti

A 5 - INSERTI PER VITI

In acciaio al molibdeno-vanadio - Durezza 58-60 HRc  
 Testa sferopoliedrica per viti con esagono incassato 

Con attacco  1/4" - DIN 3126 C 6,3 - Lunghezza 25 mm

Si vendono in confezione  indivisibile di 10 pezzi

Per viti con esagono  mm	2	2,5	3	4	5	6	8	10	
Codice	A 1577 ...	2802	2825	2803	2804	2805	2806	2808	2810
		3,42	3,42	3,42	3,42	3,42	3,42	6,35	6,70
A 1577/28	Cad. €	2,40	2,40	2,40	2,40	2,40	2,40	4,45	4,65



 1/4"  
DIN 3126 C 6,3

Con attacco  1/4" - DIN 3126 E 6,3 - Lunghezza 50 mm

Si vendono in confezione  indivisibile di 5 pezzi

Per viti con esagono  mm	2	2,5	3	4	5	6	
Codice	A 1583 ...	2202	2225	2203	2204	2205	2206
		15,80	15,80	15,80	15,80	15,80	15,80
A 1583/22	Cad. €	10,90	10,90	10,90	10,90	10,90	10,90



 1/4"  
DIN 3126 E 6,3

### felo

Esecuzione con rivestimento isolante in PVC

Testati singolarmente secondo le norme VDE

In acciaio ad alte prestazioni - Parti in metallo nichelate

Lunghezza totale 115 mm -  1 pz.

Per viti con intaglio 

Tagliante	mm	0,6x3,5	0,8x4,0	1,0x5,5	1,2x6,5
Codice		A 1586 1035	A 1586 1040	A 1586 1055	A 1586 1065
		38,50	38,50	38,50	38,50
A 1586/1	Cad. €	26,90	26,90	26,90	26,90



1000V SAFETY BITS   
 1/4" - DIN 3126 E 6,3

Per viti a croce «PHILLIPS» 

Punta DIN		1	2
Codice		A 1586 2001	A 1586 2002
		38,50	38,50
A 1586/2	Cad. €	26,90	26,90



Per viti a croce «POZIDRIV» 

Punta		1	2
Codice		A 1586 3001	A 1586 3002
		38,50	38,50
A 1586/3	Cad. €	26,90	26,90



Per viti con quadro 

Per viti con quadro  SQ		1	2
Codice		A 1586 4001	A 1586 4002
		38,50	38,50
A 1586/4	Cad. €	26,90	26,90



Per viti «TORX» 

Per viti «TORX»  T		10	15	20	25
Codice		A 1586 5010	A 1586 5015	A 1586 5020	A 1586 5025
		38,50	38,50	38,50	38,50
A 1586/5	Cad. €	26,90	26,90	26,90	26,90



Per viti combinate «POZIDRIV»+intaglio 

Punta	Z	1	2
Codice		A 1586 7001	A 1586 7002
		38,50	38,50
A 1586/7	Cad. €	26,90	26,90





## A UTENSILI MANUALI 1

### HAZET® Chiavi a bussola per avvitadadi ad impulso

**Kit di bussole e prolunga per ruote di autoveicoli FORD** - Per impiego con avvitatori pneumatici  
Adatto **per rimuovere il dado ruota nel caso in cui la copertura cromata sia mancante o rovinata**  
Utilizzo sui **veicoli FORD**: B-Max - C-Max - EcoSport - Fiesta - Focus - GrandC-Max - KA - Kuga - Mondeo - Puma - Ranger - Tourneo - Transit - S-Max - Galaxy - Transit - Tourneo Connect - Tourneo Custom - Mustang

**In acciaio speciale** - Esecuzione brunita

Composto da:

1 chiave a bussola con 2 aperture  $\varnothing$  18 e 20 mm

1 chiave a bussola con 2 aperture  $\varnothing$  20 e 22 mm

1 prolunga lunghezza 75 mm

Codice A 3223 3800 A 3223/38 Cad. € 95,50 **66,90** 1

A 9 - CHIAVI A BUSSOLA E ACCESSORI



PER IMPIEGO SU DADI INTEGRI, SENZA COPERTURA CROMATA E CON COPERTURA CROMATA DANNEGGIATA O DEFORMATA



CONNESSIONE DELLA PROLUNGA CON LA CHIAVE A BUSSOLA



### ABC TOOLS Pennelli

Per pulizia di componenti elettronici, parti delicate, ecc. - **Si vendono in confezione indivisibile di 12 pezzi**

**Tipo piatto con setole cinesi bionde a triplo spessore (15 mm)**

Manico in plastica - Ghiera in lamiera nichelata

Larghezza	mm	40		60	
Codice		A 1534 2040		A 1534 2060	
A 1534/2	Cad. €	3,35	<b>2,35</b>	4,00	<b>2,80</b>
Lunghezza setole ca.	mm	50		57	



**Tipo piatto, inclinato**

Adatto per pulizia di radiatori - Con setole cinesi bionde - Spessore 9 mm

Manico in legno - Ghiera in lamiera nichelata

Larghezza	mm	40		60	
Codice		A 1534 8040		A 1534 8060	
A 1534/8	Cad. €	4,20	<b>2,95</b>	5,70	<b>3,95</b>
Lunghezza setole ca.	mm	57		64	



A 3 - UTENSILI PER ELETTROTECNICA

## B UTENSILI MANUALI 2

### KNIPEX® Forbici per elettricisti

**Lame in acciaio inossidabile**, durezza dei taglienti HRc 56

Manici rivestiti in materiale bicomponente, rinforzato con fibra di vetro

**Design ergonomico con taglienti piegati di 45° e impugnatura robusta, antiscivolo** per una presa comoda e sicura, che consente di tagliare con minor sforzo e applicare forze di taglio elevate

**Due inserti per crimpare capicorda da 0,5÷6 mm<sup>2</sup> e 10÷25 mm<sup>2</sup>**

Tacca spelacavi maggiorata su entrambe le lame adatta per il taglio di cavi di grosso spessore

Una lama con microdentatura - Con apertura a molla  $\mathbb{M}$  e occhiello per applicare cordino anticaduta

Fornite con custodia di protezione in materiale plastico con clip per cintura - Lunghezza totale 160 mm

Codice B 2185 2000 B 2185/2 Cad. € 57,50 **40,10** 1

B 5 - CESCOIE, COLTELLI E FORBICI PER CAVI ELETTRICI, PASSACAVI

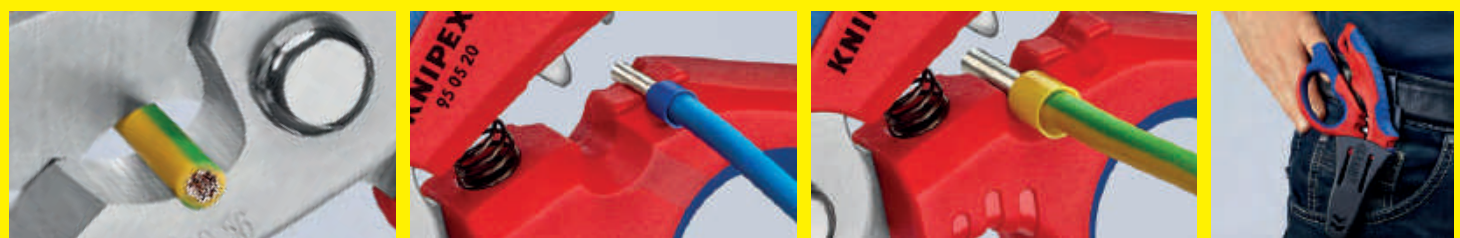

## B UTENSILI MANUALI 2

### Pinza spelacavi a regolazione automatica

B 6 - SPELACAVI, PINZE PER CAPICORDA, TERMINALI

Corpo in resina sintetica rinforzato con fibra di vetro

**Ganasce di bloccaggio zigrinate in metallo**

Manici con inserto in morbida gomma antiscivolo

**Per conduttori da 0,03÷10 mm<sup>2</sup> (AWG 32-8)**

Spelatura con regolazione fine per un adattamento ottimale a materiali speciali o particolari condizioni di temperatura

Adatta per ottenere crimpaggi di elevata qualità a sezione quadra tramite il dispositivo di bloccaggio che assicura una corretta pressione per terminali a bussola con sezione da 0,25÷4 mm<sup>2</sup> e terminali a bussola Twin 2x2,5 mm<sup>2</sup>

Tronchese per il taglio di conduttori a più fili fino a 10 mm<sup>2</sup> (AWG 8)

Con anello di fissaggio adatto per inserimento di cordino elastico anticaduta e area per personalizzare l'utensile

Lunghezza totale 190 mm - Peso 170 g



Codice B 2188 5800	<b>B 2188/58</b>	Cad. € 216,00	<b>151,00</b>		1
--------------------	------------------	---------------	---------------	---	---

## NEXSTRIP CRIMPATRICE 3IN1: TAGLIA - SPELA - CRIMPA

TRONCHESE PER IL TAGLIO DI CONDUTTORI FINO A 10 mm<sup>2</sup>

SPELATURA AUTOMATICA FINO A 10 mm<sup>2</sup>

MATRICE QUADRATA PER CAPICORDA DA 0,25 A 4 mm<sup>2</sup>



### Pinza per connettori «Western» RJ45

B 6 - SPELACAVI, PINZE PER CAPICORDA, TERMINALI

**In acciaio al cromo-vanadio, bonificato e temperato ad olio** - Esecuzione brunita

**Per connettori RJ45 a 8 poli** (11,68 mm) schermati e non

Adatta anche per troncare e spelare cavi a sezione tonda

Crimpaggio parallelo di precisione

Dispositivo di arresto forzato (sbloccabile) per qualità di crimpaggio costante

Manici antiscivolo in materiale bicomponente

Lunghezza totale 191 mm



Codice B 2193 4900	<b>B 2193/49</b>	Cad. € 79,00	<b>55,10</b>		1
--------------------	------------------	--------------	--------------	---	---

### Tagliatubi per tubi di acciaio inossidabile

B 7 - PRODOTTI PER IDRAULICA

Corpo in alluminio leggero e resistente, con rulli di guida scorrevoli su cuscinetti ad ago

Rotella in acciaio speciale di alta qualità per cuscinetti a sfere

**La regolazione rapida QuickLock** permette di bloccare in posizione il tagliatubi sul tubo da tagliare e di utilizzarlo anche con una sola mano

**Taglia tubi in rame, alluminio e acciaio INOX Ø 6÷76 mm** con spessore max. 2 mm

Cambio rapido della rotella senza l'impiego di utensili - Fornito con sbavatore sostituibile e rotella di ricambio

Codice B 2422 1076	<b>B 2422/1</b>	Cad. € 159,00	<b>111,00</b>		1
--------------------	-----------------	---------------	---------------	---	---

Sbavatore di ricambio per tagliatubi B 2422 1076

Codice B 2422 2176	<b>B 2422/21</b>	Cad. € 12,60	<b>8,80</b>		1
--------------------	------------------	--------------	-------------	---	---



### Tagliatubi per tubi di plastica

B 7 - PRODOTTI PER IDRAULICA

Corpo in materiale plastico rinforzato con unità portalame in pressofusione di zinco

Lame in acciaio inossidabile - Impugnatura comoda che si adatta alla mano

**Taglia in modo rapido, pulito e senza bavature tubi in plastica e manicotti**

Adatto per il taglio di:

- **tubi in plastica non rinforzati con Ø 20÷50 mm** e spessore max. 2,4 mm

- **tubi in plastica morbida e con anima in schiuma con Ø 20÷50 mm** e spessore max. 3,5 mm

- **manicotti di tenuta a circa 2-3 mm dal muro**

Con dispositivo di blocco dell'apertura per un trasporto sicuro

Fornito con 2 lame di ricambio

Codice B 2422 5000	<b>B 2422/5</b>	Cad. € 44,70	<b>31,30</b>		6
--------------------	-----------------	--------------	--------------	---	---



## B UTENSILI MANUALI 2

### **KNIPEX** Tagliatubi per tubi di scarico in plastica

B 7 - PRODOTTI PER IDRAULICA

Corpo in materiale plastico rinforzato con fibra di vetro

**Lama reversibile con 2 taglienti in acciaio speciale di alta qualità** per cuscinetti a sfere

Rulli di guida autoregolanti scorrevoli su cuscinetti a sfere per un migliore scorrimento e scivolamento sul tubo durante le operazioni di taglio

**Per tagliare e smussare tubi di scarico domestici in plastica con Ø max. 50 mm** in un'unica operazione

Taglio netto e pulito, non è necessaria nessuna sbavatura riducendo possibili danni alla guarnizione

**Taglia anche tubi ad alte temperature** e altri tubi in plastica con Ø 32, 40 o 50 mm e spessore fino a 2,4 mm

La chiara visuale del punto di taglio consente un facile posizionamento del tubo

Lama caricata a molla: esercita la corretta pressione durante il taglio e quindi non necessita regolazione

Cambio rapido della lama senza l'impiego di utensili

Lunghezza totale 202 mm - Peso 140 g

Codice B 2422 6050	<b>B 2422/6</b>	Cad. € 79,50	<b>55,50</b>		1
--------------------	-----------------	--------------	--------------	---	---

**B 2422/7 - Lama di ricambio** per B 2422/6 - Dimensioni 25x10x6 mm

**B 2422/8 - Perno di bloccaggio** per lame B 2422/7

Codice B 2422 7050	<b>B 2422/7</b>	Cad. € 20,70	<b>14,50</b>		1
--------------------	-----------------	--------------	--------------	---	---

Codice B 2422 8050	<b>B 2422/8</b>	Cad. € 14,30	<b>9,95</b>		1
--------------------	-----------------	--------------	-------------	---	---



### **KNIPEX** Cesoia per tubi di plastica

B 7 - PRODOTTI PER IDRAULICA

**Corpo in acciaio al cromo-vanadio, temperato ad olio**

Lama intercambiabile in acciaio speciale per utensili, temperata ad olio

Per il **taglio di tubi multistrato e in plastica fino a Ø 26 mm e anche per tubi compositi con spessore dello strato di alluminio maggiorato** (ad es. Geberit Mepla)

Forza di taglio ridotta fino al 60%: la lama girevole consente di effettuare il taglio ruotando il tubo o in alternativa la cesoia e di ottenere tagli con minimo sforzo e deformazione ridotta

Ampio supporto in plastica per tagli perfetti ad angolo retto

Manici ergonomici rivestiti in materiale bicomponente

Fermo di chiusura e molla di apertura  per un trasporto sicuro

Lunghezza totale 210 mm - Peso 390 g

Codice B 2424 5500	<b>B 2424/55</b>	Cad. € 204,50	<b>149,00</b>		10
--------------------	------------------	---------------	---------------	---	----

Lama di ricambio per B 2424/55 - Con vite per il montaggio

Codice B 2424 5600	<b>B 2424/56</b>	Cad. € 67,20	<b>49,00</b>		10
--------------------	------------------	--------------	--------------	---	----



### **PICARD** Martello per carpentieri

B 8 - PRODOTTI PER EDILIZIA

**Testa in alluminio e acciaio forgiato**, parzialmente indurita e temperata - DIN 7239

**Corpo monoblocco in alluminio** estremamente robusto e resistente

Punta a due penne di diversa lunghezza e battente liscio

**Con portachiodi magnetico**

Impugnatura ergonomica bicomponente e antiscivolo che riduce le vibrazioni

Peso con manico **750 g**

Codice B 3457 5000	<b>B 3457/5</b>	Cad. € 376,00	<b>265,00</b>		6
--------------------	-----------------	---------------	---------------	---	---



Con incavo di tenuta del chiodo con calamita

## C UTENSILI MANUALI 3

### HAZET® Chiave per filtro olio

C 0 - UTENSILI PER AUTORIPARAZIONE

Con attacco quadro □ di manovra da 1/2" per serraggio di coppia controllato

Profilo di presa interno da 74,5 mm (8 lati)

Particolarmente adatte per autovetture FIAT 500 - 500C - Panda - Bravo - LANCIA Ypsilon - ALFA ROMEO 147 e motori 1.0 I Mild Hybrid, 1.2 I, 1.9 D Multijet - 1.9 JTD

Ø esterno 105 mm

Codice C 2995 3500 C 2995/35 Cad. € 53,30 37,40 1



### HAZET® Allargatore meccanico universale

C 0 - UTENSILI PER AUTORIPARAZIONE

Utensile adatto per allargare la sede del gambo dell'ammortizzatore ed i braccetti trasversali per rimuovere facilmente l'ammortizzatore dall'alloggiamento del cuscinetto

Con superfici di pressione parallele per impedire all'utensile di fuoriuscire o scivolare accidentalmente

Ampio range per un utilizzo universale

Campo di allargamento da 5,0 ÷ 11,5 mm - Attacco esterno ■ da 17 mm

Codice C 3051 1000 C 3051/1 Cad. € 133,60 93,60 1



### ABC TOOLS® Mazzuole

C 2 - MARTELLI, MAZZUOLE, MAZZE

Tipo con teste rettangolari medio dure in poliuretano giallo leggermente sporgenti

Impugnatura ergonomica in gomma con estremità di forma speciale, adatta per inserire guarnizioni in gomma

Adatto per vetrai e serramentisti

Forza d'impatto molto elevata e massima azione antirimbalo

Ø superficie battente 40 mm - Peso 680 g

Codice C 3475 0040 C 3475 Cad. € 117,70 82,40 2

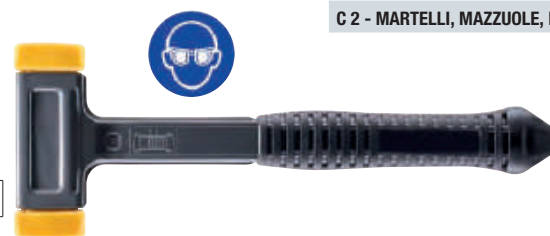

### Mazzuole con teste intercambiabili

C 2 - MARTELLI, MAZZUOLE, MAZZE

Adatte per aggiustatori, carrozzieri, meccanici, battilastra, piastrellisti, ecc.

Con una testa di gomma dura nera C 3488/2 ed una in nylon bianco C 3488/5

La testa in nylon non lascia traccia o impronta di colore sulle parti colpite

Per autofficine, carrozzerie, lavorazioni su lamiere, per ponteggi, piastrellisti, carpentieri, manutenzione varia

Con manico corto, lunghezza 230 mm

Superficie battente	Ø mm	80	
Codice		C 3486 2579	
C 3486/25	Cad. €	248,50	174,00
Lunghezza totale	mm	325	
Peso	kg	2,7	

Con testa in gomma dura nera con base di appoggio - "Stand-up"

Superficie battente	Ø mm	80	
Codice		C 3486 2581	
C 3486/25	Cad. €	-260,00 €	182,00
Lunghezza totale	mm	490	
Peso	kg	3,0	

Testa di ricambio Ø 80 mm in gomma dura nera con base d'appoggio - "Stand-up"

La particolare forma della testa consente alla mazzuola di stare saldamente in verticale sulla testa, non è necessario piegarsi per raccoglierla e permette di lavorare in modo molto più ergonomico e adatto alla schiena

Codice C 3488 2180 C 3488/21 Cad. € 50,00 35,00 1

Testa di ricambio Ø 80 mm in gomma morbida azzurra «TPE-soft»

Per ebanisti, piastrellisti, mobiliari, falegnami, ecc.

Codice C 3488 1080 C 3488/1 Cad. € 56,40 39,50 1

Manico di legno di classe A (prima qualità)

Per teste Ø 80 mm - Lunghezza totale 230 mm

Codice C 3487 1079 C 3487/1 Cad. € 24,50 17,20 1

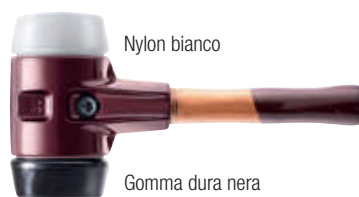

Gomma dura nera "Stand-up"



## C UTENSILI MANUALI 3

### Estrattore di perni filettati

Utensile adatto per estrarre e tirare perni filettati  
 Con **6 perni filettati M3 - M4 - M5 - M6 - M8 - M10**  
 Utilizzo:

- scegliere l'adattatore con la filettatura corrispondente a quella del perno
- avvitarlo sull'asta dell'estrattore con la massa battente
- spingere verso l'alto la massa del martello scorrevole per estrarre il perno

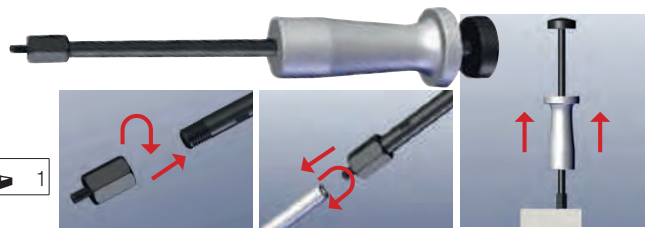

C 4 - SCALPELLI, BULINI, CACCIASPINE

Codice C 3628 7000	<b>C 3628/7</b>	Cad. €	130,00	<b>91,00</b>	1
--------------------	-----------------	--------	--------	--------------	---

### **martor** Cutter con lama trapezoidale

Per tagliare carta, cartone, imballaggi, moquettes, cuoio, gomma, corda, carta, tela, juta, ecc.

#### Mod. SECUBASE 383

Corpo in fibra di vetro rinforzata con materiale plastico, ergonomico e resistente alle abrasioni

**Con fuoriuscita lama da 7 a 78 mm regolabile in 7 posizioni**

Per uso destrorso e sinistrorso

Adatto per tagliare cartoni a onda quadrupla e blocchi di schiuma spessa, aprire sacchi, dividere fogli di carta, pellicole, nastri adesivi, reggette di plastica, PVC, ecc.

Completati di lama con spessore 0,50 mm e affilatura su due lati

**Profondità di taglio 78 mm**

Lunghezza totale 171 mm

**C 5289/2 - Con lama M 7072/4**

**C 5289/6 - Con lama M 7072/45 con bordo seghettato**

Codice C 5289 2000	<b>C 5289/2</b>	Cad. €	37,30	<b>26,20</b>	1
--------------------	-----------------	--------	-------	--------------	---

Codice C 5289 6000	<b>C 5289/6</b>	Cad. €	40,90	<b>28,70</b>	1
--------------------	-----------------	--------	-------	--------------	---

C 6 - FORBICI, CESCOIE, COLTELLI, RASCHIETTI, TAGLIAVETRI, VENTOSE



## D LIME - SEGHE - ABRASIVI



### Lama per seghe elettriche e pneumatiche portatili

Interamente in acciaio super rapido - HSS

Dentatura contraria per facilitare il taglio

Per tubi zincati di grande diametro

**Con attacco a 3 fori di fissaggio per Fein, Spitznas, Premag, Rockwell**

**Spessore 1,6 mm - Larghezza 27 mm - 10 pz.**

Lunghezza totale	mm	600	
Codice	<b>D 3883 0600</b>		
<b>D 3883</b>	Cad. €	40,10	<b>28,10</b>

D 2 - SEGHE A TAZZA, FORALAMIERE, SEGHE ALTERNATIVI



## D LIME - SEGHE - ABRASIVI

### LUKAS Frese rotative in metallo duro

**Dentatura Z9 Alu con rivestimento LightFlow** ideale per la riduzione dell'attrito tra la fresa e la superficie del materiale in lavorazione, per creare ottime superfici e prolungare la durata della fresa

**Non lascia trucioli, durante le lavorazioni**, sulla fresa consentendo una velocità costante e senza interruzioni

Per la lavorazione di grafite, alluminio, rame, bronzo, carbonio e legno

Velocità di rotazione: alluminio 600÷1000 giri/min - rame e bronzo 400÷800 giri/min

Con gambo cilindrico Ø 6 mm

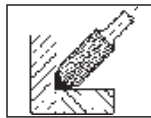

Tipo a cilindro con testa sferica - WRC

Forma HF	12		16		
Codice	D 9539 7012		D 9539 7016		
D 9539/7	Cad. €	65,90	46, <sup>10</sup>	113,50	79, <sup>40</sup>
Ø testa x lunghezza tagliente	mm	6x16		12x25	
Lunghezza totale	mm	50		65	

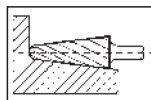

Tipo a cono arrotondato - KEL

Ø testa x lunghezza tagliente 10x30 mm - Lunghezza totale 70 mm

Forma HF	63		
Codice	D 9539 7063		
D 9539/7	Cad. €	132,70	92, <sup>90</sup>

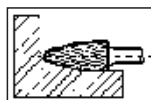

Tipo ad albero - RBF

Forma HF	102		106		
Codice	D 9539 7102		D 9539 7106		
D 9539/7	Cad. €	73,80	51, <sup>70</sup>	96,70	67, <sup>70</sup>
Ø testa x lunghezza tagliente	mm	6x18		12x25	
Lunghezza totale	mm	50		65	



D 4 - FRESE ROTATIVE

**Dentatura Z9 Alu con rivestimento LightFlow**

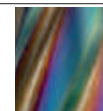

Impiego universale su alluminio, rame e bronzo  
Non lascia trucioli sulla fresa durante la lavorazione



### LUKAS Dischi abrasivi - mod. SLTT HybridPerfection<sup>Ceramic4x</sup>

Dischi con **innovativo tessuto abrasivo Ceramic4x** che unito alla speciale forma arrotondata delle lamelle, consente **elevatissime capacità di asportazione** su materiali in acciaio

Particolarmente indicati per lavori gravosi su acciaio, lamiere navali, acciaio Hardox, leghe a base di nichel e titanio

Con ulteriore strato abrasivo attivo per acciaio inossidabile

Massima resa fino alla fine

Nessuna usura precoce nella zona periferica

Con **robusto piattello (supporto) metallico** per ridurre le vibrazioni

Foro Ø 22,23 mm - Per velocità periferica 80 m/s

D 9683/73 - Diametro 115 mm - Velocità di rotazione max. 13300 giri/min - 10 pz.

D 9683/83 - Diametro 125 mm - Velocità di rotazione max. 12200 giri/min - 10 pz.



Grana	40		60		
Codice	D 9683 7340		D 9683 7360		
D 9683/73	Cad. €	19,90	13, <sup>95</sup>	19,90	13, <sup>95</sup>
Codice	D 9683 8340		D 9683 8360		
D 9683/83	Cad. €	23,20	16, <sup>20</sup>	23,20	16, <sup>20</sup>

D 5 - MOLE ABRASIVE CON GAMBO, ABRASIVI

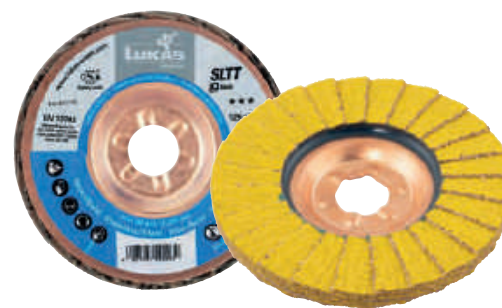

Campi di applicazione

Acciaio inossidabile	Acciaio	Alluminio	Ghisa	Titanio	Plastica
●	●	●	●	●	●

### LUKAS Dischi abrasivi per macchine portatili

Modello **PROGRESS**

**Esecuzione professionale con durata e prestazioni superiori**

Rinforzati con fibre di vetro ad alta resistenza per la massima sicurezza e stabilità durante l'uso

Ottima adesione tra la grana e il legante resinoido per proprietà di taglio notevolmente migliorate

Processi di produzione ottimizzati e rispettosi delle norme ecologiche, con odore e polvere ridotti ai minimi livelli

durante l'utilizzo quotidiano - Massima durata e prestazioni di taglio superiori - Elevato potere abrasivo

Bilanciati staticamente e dinamicamente - Velocità periferica d'uso 80 m/s

In confezione **indivisibile di 50 pz.**

Ø x spessore	mm	115 x 1,0	
Codice	D 9820 6115		
D 9820/6	Cad. €	2,81	1, <sup>95</sup>
Vel. di rotazione max.	giri/min	13300	

D 6 - MOLE ABRASIVE, DISCHI DIAMANTATI



## H STRUMENTI DI MISURA E CONTROLLO

### ABC TOOLS Telecamera palmare per ispezioni

Strumento adatto per l'esecuzione di ispezioni e diagnosi visive in zone di difficile accesso come quadri elettrici, condutture, cavità in pareti, macchine utensili, per autofficine, elettrauto, installatori, manutentori vari, ecc.

Adatta per la documentazione professionale tramite la registrazione di video e/o foto

Con cavo semiflessibile da 0,9 m con sonda integrata con lente Ø 5,2 mm e luce a LED con luminosità regolabile

Monitor RGB LCD 4,3" con risoluzione 480x272

Funzione FLIP e MIRROR per ruotare e/o specchiare l'immagine

Formato file: JPEG (foto), AVI (video) - Supporta schede SD da 2GB a 32 GB

Risoluzione immagini e video 1024x576 pixel - Zoom 2x - Campo visivo (FOV) 66°

Alimentazione tramite 4 batterie AA da 1,5 V

Temperatura di impiego -10°C ÷ +50°C

Sonda impermeabile fino a 1 m di profondità

Fornita in custodia da trasporto con scheda SD da 16GB, gancio singolo, specchietto laterale e magneti

Codice H 5426 0000	H 5426	Cad. €	246,00	149,00		1
--------------------	--------	--------	--------	--------	---	---



H 9 - STRUMENTI PER CONTROLLO AMBIENTE

CE

IP 67

## K MARCATURA - SALDATURA - INGRASSAGGIO

### Marcatura

#### Marcatori a vernice liquida - Paint-Riter® + Water Erase SL.130 - Markal

Marcatore con vernice liquida a base di gesso per marcature temporanee, facilmente rimovibile con acqua da qualsiasi superficie liscia, senza lasciare aloni o residui

Punte extra solide ideali per una marcatura continua e costante, resistenti allo schiacciamento e allo sfilacciamento

Adesione ottimale a molteplici superfici bagnate, oleose, ad alta temperatura, cancellabili con acqua, a bassa corrosione, ruvide, ecc.

Per impiego su acciaio, acciaio inossidabile, tubi, gomma, plastica, vetro

Resistenti agli agenti atmosferici e a raggi UV

Punta tonda con larghezza tratto 3 mm - Per temperature fino a +80°C - Sono inodore e senza xilene

Colore	bianco	nero	blu	rosso	verde
Codice	K 3727 5201	K 3727 5202	K 3727 5203	K 3727 5204	K 3727 5207
K 3727/52	Cad. € 6,00 4,20	6,00 4,20	6,00 4,20	6,00 4,20	6,00 4,20
Colore	giallo fluo	verde fluo	arancione fluo	rosa fluo	
Codice	K 3727 5211	K 3727 5213	K 3727 5216	K 3727 5218	
K 3727/52	Cad. € 6,00 4,20	6,00 4,20	6,00 4,20	6,00 4,20	

K 1 - PENNE AD ACIDO ED ELETTRICHE, MARCATURA



colore blu



colore verde fluo

#### Marcatori a inchiostro permanenti - edding

Con punta a scalpello extra larga 5÷15 mm - Ricaricabili

Adatti per marcare su tutte le superfici piane e porose, come metallo, carta, cartone, plastica, vetro, legno, mattoni, cuoio e tessuti

Ad asciugatura rapida - Indelebili e resistenti all'acqua, alla luce e allo sfregamento

Sono inodori e senza xilene - In confezione da 5 pezzi

Colore	nero	blu	rosso	verde
Codice	K 3727 8502	K 3727 8503	K 3727 8504	K 3727 8507
K 3727/85	La cf. € 87,80 61,50	87,80 61,50	87,80 61,50	87,80 61,50



#### Refill per marcatori K 3727/85 - edding

Adatto per ricaricare fino a 10 volte il marcatore - Contenuto 100 ml

Colore	nero	blu	rosso	verde
Codice	K 3727 8602	K 3727 8603	K 3727 8604	K 3727 8607
K 3727/86	Cad. € 220,50 154,00	220,50 154,00	220,50 154,00	220,50 154,00



## LOXEAL Adesivi epossidici (Araldite)

### METALOX

Adesivo epossidico bicomponente, tissotropico, rapido e privo di solvente, caratterizzato da un'eccellente resistenza chimica e all'acqua

Per la riparazione e l'incollaggio di metalli e altri materiali come calcestruzzo, legno, ecc., funziona come riempitivo adesivo ed è ideale per riparare superfici, tubature e flange metalliche, anche in ambito automobilistico

I tempi di cura rapidi permettono di effettuare lavorazioni sulle parti riparate o incollate entro poche ore dall'applicazione, anche in ambiente esterno

L'adesivo indurito è carteggiabile e verniciabile - È possibile accelerare l'indurimento dell'adesivo e ottenere un'alta resistenza sottoponendolo ad una temperatura di +60°C per 1 ora

Colore grigio metallizzato - Fornito in confezione bicartuccia da 25 ml con ago miscelatore

Codice K 3936 7025	K 3936/7	Cad. €	21,20	14,85		1
--------------------	----------	--------	-------	-------	---	---

K 8 - ADESIVI, SIGILLANTI, GRASSI LUBRIFICANTI



### Cappellini protettivi

**Esecuzione di sicurezza in cotone e poliestere**, molto leggero - EN 812

Confortevole con ventilazione laterale ideale per lavorare in zone di calore

Dotato di cuscinetti interni in polietilene per la protezione da urti

Regolazione della circonferenza dalla misura 54 alla 59, con velcro

Senza parti in metallo

Il colore giallo è ad alta visibilità

**M 3462/81 - Con visiera corta, larghezza 35 mm**

**M 3462/82 - Con visiera lunga, 70 mm**

Colore		blu		giallo	
<b>Codice</b>		<b>M 3462 8103</b>		<b>M 3462 8105</b>	
<b>M 3462/81</b>	Cad. €	34,90	24, <sup>50</sup>	34,90	24, <sup>50</sup>
<b>Codice</b>		<b>M 3462 8203</b>		<b>M 3462 8205</b>	
<b>M 3462/82</b>	Cad. €	34,90	24, <sup>50</sup>	34,90	24, <sup>50</sup>

CE EN 852

M 1 - ELMETTI, IMBRACATURE DI SICUREZZA



### Guanti per elettricisti

**In gomma naturale con ottime proprietà dielettriche**

**Ergonomici ed estremamente sottili**, offrono una maggiore destrezza rispetto ai guanti isolanti tradizionali, si adattano perfettamente alla mano

Con finitura antiscivolo per un'ottima presa, ideali per maneggiare i particolari più piccoli

Zona delle dita touchscreen - Colore arancione

Tensione max: 1kV CA / 1,5 kV CC

Lunghezza totale 360 mm

Taglia		9 (L)		10 (XL)	
<b>Codice</b>		<b>M 7158 2009</b>		<b>M 7158 2010</b>	
<b>M 7158/2</b>	Al paio €	140,00	98, <sup>00</sup>	140,00	98, <sup>00</sup>

M 6 - UTENSILI AD ALTO ISOLAMENTO

CE CLASSE 0 1000 V IEC/DIN EN 60903



## N CONTENITORI ED ARREDAMENTO INDUSTRIALE

### Organizer per utensili

**Supporti portachiavi magnetici**

La base magnetica può essere fissata su qualsiasi superficie in acciaio

Struttura del binario in alluminio di alta qualità che fornisce una base robusta e durevole

Superficie rivestita in EVA foam per non graffiare la superficie di appoggio

Clip in ABS con magneti in NeFeB (lega di neodimio, ferro e boro)

Per n° chiavi		12		15	
<b>Codice</b>		<b>N 3180 1012</b>		<b>N 3180 1015</b>	
<b>N 3180/1</b>	Cad. €	38,20	26, <sup>80</sup>	52,00	36, <sup>40</sup>
Lunghezza totale	mm	300		380	

N 0 - CONTENITORI PER UTENSILI E CARRELLI



**Tappetini magnetici**

Magneti ad alta tenuta per trattenere in modo sicuro gli utensili e minuteria

Design flessibile permette di sollevare e spostare il tappetino con facilità

Il materiale esterno è resistente alle forature, ai fluidi e olii utilizzati in officina

Con magnete in NeFeB (lega di neodimio, ferro e boro)

Dimensioni	mm	114x114		200x280		300x50	
<b>Codice</b>		<b>N 3180 2002</b>		<b>N 3180 2003</b>		<b>N 3180 2004</b>	
<b>N 3180/2</b>	Cad. €	31,70	22, <sup>20</sup>	81,00	56, <sup>70</sup>	34,80	24, <sup>40</sup>



**Supporto per giraviti**

In plastica TPR estremamente resistente

Ideale per riporre i giraviti nei cassetti di carrelli, cassettiere, ecc

Le guide antiscivolo offrono una presa sicura e si adattano perfettamente a tutti i cassetti

Dimensioni LxPxh 394x24x22 mm

<b>Codice N 3181 1014</b>	<b>N 3181/1</b>	Al paio €	12,00	8, <sup>40</sup>	1
---------------------------	-----------------	-----------	-------	------------------	---

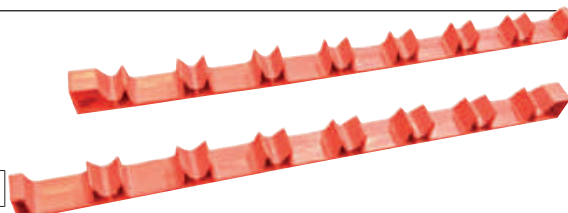



### B&W Trolleys/Valigie per assistenza tecnica

#### Mod. GO

**Struttura in robusto ABS con telaio telescopico e 2 ruote**

**Bordi rinforzati e profilo in alluminio** per resistere a urti e cadute

Maniglia di trasporto ergonomica in ABS per offrire un ottimo comfort durante il trasporto

Completa di diversi 3 pannelli con 111 elastici passanti e tasca portadocumenti A4

Con cinghia per trattenere i pannelli e poter accedere facilmente a tutti gli utensili contenuti

Fondo portautensili con divisori in alluminio

4 piedini di appoggio

Coperchio con cerniere

Chiusura doppia a scatto e serratura a combinazione

Volume 36 litri - Capacità di carico 30 kg

Dimensioni: interne 480×375×200 mm - esterne 513×435×258 mm - Peso 7,4 kg

Fornita con valigetta TYPE 500

Codice I 0020 0009 | 0020      Cad. €      413,00      **269,00**  1



N O - CONTENITORI PER UTENSILI E CARRELLI

#### Mod. JUMBO 6700

**Valigetta per assistenza tecnica con scocca in robusto polipropilene con telaio telescopico e 2 ruote**

Ampio spazio per riporre numerosi utensili da lavoro è dotata di un ulteriore scheda fissata al pannello superiori

**Con molle a gas** per impedire caduta del coperchio della valigia e facilitare l'apertura

Resistente agli urti, infiltrazioni di acqua, polvere e a temperature estreme (-30°C ÷ +80°C)

La disposizione dei pannelli portautensili permette un rapido e facile accesso agli utensili contenuti, inoltre le robuste tasche e gli elastici passanti assicurano che ogni strumento rimanga fermo fino al momento del bisogno

Maniglia di trasporto ergonomica bicomponente per offrire un ottimo comfort durante il trasporto  
Dotata di **valvola automatica di equalizzazione della pressione dell'aria** per consentire il trasporto aereo

Con chiusure a scatto e occhielli per applicare un lucchetto

Fondo portautensili con divisori in alluminio

Volume 43,5 litri - Capacità di carico 35 kg

Dimensioni: interne 539×359×225 mm - esterne 602×426×261 mm - Peso 10,9 kg

Fornita con valigetta TYPE 500

Codice I 0020 0014 | 0020      Cad. €      762,00      **489,00**  1



#### Mod. ORCA

**La più capiente valigetta per assistenza tecnica**

**Interamente in polietilene ad alta densità, con telaio telescopico e 2 ruote**

**Bordi rinforzati e profilo in alluminio** per resistere a urti e cadute

Completa di **5 pannelli con robuste tasche portautensili**, che assicurano che ogni strumento rimanga fermo fino al momento del bisogno, tasca portadocumenti e alloggiamenti portaminuteria magnetici

**Con molle a gas** per impedire caduta del coperchio della valigia e facilitare l'apertura

Maniglia di trasporto ergonomica per offrire un ottimo comfort durante il trasporto

Serratura TSA a scatto con chiave, idonea per consentire il trasporto aereo

Fondo portautensili con divisori in alluminio

Volume 42 litri - Capacità di carico 35 kg

Dimensioni: interne 500×372×228 mm - esterne 533×440×280 mm - Peso 7,6 kg

Fornita con valigetta TYPE 500

Codice I 0020 0017 | 0020      Cad. €      724,00      **469,00**  1



**Valigia impermeabile TYPE 500, Interamente in polipropilene**, ad alta resistenza agli urti

Compatta, impermeabile e a prova di polvere (IP67) è idonea per la custodia di oggetti preziosi

Ideale per il trasporto aereo, è dotata di valvola di compensazione automatica della pressione dell'aria

Interno personalizzabile con inserti in schiuma sia nello scomparto inferiore sia nel coperchio

Con 2 occhielli per applicare lucchetti

Dimensioni: interne 205×145×80 mm - esterne 230×180×90 mm - Peso 0,5 kg

Fornita con l'acquisto di una valigia GO, JUMBO 6700 o ORCA (codice I 0020 0009 - I 0020 0014 - I 0020 0017)



**RICHIEDI IL CATALOGO E SCOPRI LA GAMMA COMPLETA DI VALIGIE E BORSE PORTAUTENSILI PROFESSIONALI B&W**

## Assortimenti di giraviti

Lama in acciaio speciale, cromata, punta brunita

**Impugnatura anatomica bicomponente**

Con foro trasversale

In scatola di cartone con visualizzazione del contenuto

**Con lama in acciaio al cromo e impugnatura anatomica bicomponente**

**Con 10 giraviti**  

5 giraviti  mm 3,0x80 - 4,0x100 - 5,5x125 - 6,5x150 - 8,0x175

1 giravite nano  mm 6,5x38

3 giraviti  Punta DIN 0 - 1 - 2

1 giravite nano  Punta DIN 2

In scatola di cartone con visualizzazione del contenuto



A 1483 1000  € 78,00 € 50,90

**Con 7 giraviti** 

7 giraviti  gr. T6 - T8 - T10 - T15 - T20 - T25 - T30

In scatola di cartone con visualizzazione del contenuto



A 1487 6700  € 56,00 € 36,60

**Con 7 giraviti** 

7 giraviti  mm 1,5 - 2 - 2,5 - 3 - 4 - 5 - 6

In scatola di cartone con visualizzazione del contenuto



A 1489 3700  € 46,40 € 30,30

## Assortimenti di giraviti

**Con 3 lame doppie intercambiabili sezione  4 mm e impugnatura  **



Testa girevole con incavo per un ottimale posizionamento dell'indice ed un utilizzo più preciso con maggiore sensibilità

1 impugnatura in acciaio speciale con attacco  4 mm

3 lame in acciaio al cromo-vanadio

 2 mm -  PH 00,

 2,4 mm -  PH 0,

 3 mm -  PH 1

Lunghezza totale 110 mm (con lama)

In astuccio di plastica

**PER OROLOGIAI**



A 1427 6000  € 5,15

€ 2,50

## Giraviti a cricchetto

Corpo in resina sintetica rivestito con gomma antiscivolo - Design ergonomico

**Impugnatura regolabile in 2 posizioni: diritto e a pistola**, per applicare una maggiore trasmissione di forza

Testa in acciaio al cromo-vanadio con cricchetto a dentatura fine

Rotazione dell'impugnatura da diritta a pistola tramite pulsante

**Per uso destro, sinistro, fisso**

**Attacco esagonale  1/4"** a tenuta magnetica

Serbaio estraibile portainseri completo di:

1 inserto per viti  da 5,5x1,0 mm

2 inserti per viti  PH1 - PH2

2 inserti per viti  PZ1 - PZ2

1 inserto per viti  A 1577/81 da 5 mm

1 raccordo portainseri con attacco  1/4" -  1/4"



A 1549 0000  € 50,50



€ 33,10

Assortimento composto da:

1 **impugnatura *ERGONIC*** bicomponente ergonomica



Corpo **con snodo a 180°** per interventi anche in spazi ristretti - Cricchetto a 60 denti

Attacco a sganciamento rapido adatto per inserti e accessori con attacco  1/4"

1 inserto  6,5x1,2 mm | 4 inserti  T15 - T20 - T25 - T30

4 inserti  PH0 - PH1 - PH2 - PH3 | 3 inserti  PZ1 - PZ2 - PZ3

5 chiavi a bussola esagonali attacco 1/4" con  da 7 - 8 - 10 - 12 - 13 mm

1 adattatore con attacco  E 6,3 - attacco  1/4" - lunghezza 50 mm

1 raccordo con attacco  E 6,3 - attacco  1/4" - lunghezza 150 mm

In cassetta di resina sintetica con profili in gomma antiurto e antiscivolo

Dimensioni LxPxh 230x130x55 mm

Peso 1 kg

**Cricchetto con snodo a 180°**



A 1549 7200  € 102,00

€ 66,90

## Assortimenti di inserti

Con 15 utensili

- 2 inserti per viti con intaglio 4 - 6 mm
- 2 inserti per viti a croce «PHILLIPS» - Punta DIN 1 - 2
- 2 inserti per viti a croce «POZIDRIV» - Punta 1 - 2
- 3 inserti per viti con esagono incassato 3 - 4 - 5 mm
- 5 inserti per viti «TORX» T10 - T15 - T20 - T25 - T30
- 1 raccordo portainseri magnetico con attacco 1/4" con bussola scorrevole a rilascio rapido

Con inserti  
TORSION



A 1596 1500 **ABC** €27,10

€ 17,<sup>80</sup>

Con 32 utensili

- 4 inserti per viti con intaglio 3 - 4 - 5 - 6 mm
- 4 inserti per viti a croce «PHILLIPS» - Punta DIN 1 - 2 (2 pz.) - 3
- 4 inserti per viti a croce «POZIDRIV» - Punta 1 - 2 (2 pz.) - 3
- 4 inserti per viti con esagono incassato 3 - 4 - 5 - 6 mm
- 7 inserti per viti «TORX» T10 - T15 - T20 - T25 - T27 - T30 - T40
- 7 inserti per viti «TORX» TAMPER T10H - T15H - T20H - T25H - T27H - T30H - T40H
- 1 leva a cricchetto reversibile portainseri 1/4", lunghezza 90 mm
- 1 raccordo portainseri magnetico con attacco 1/4" - Attacco E 6,3

Con inserti  
TORSION



32

A 1596 3200 **ABC** €66,50

€ 43,<sup>20</sup>

Mod. Bit-Box, in astuccio di plastica con finestra trasparente

Con 26 utensili

- 3 inserti per viti con intaglio 4 - 5,5 - 6,5 mm
- 3 inserti per viti a croce «PHILLIPS» - Punta DIN 1 - 2 - 3
- 3 inserti per viti a croce «POZIDRIV» - Punta 1 - 2 - 3
- 10 inserti per viti «TORX» T6 - T8 - T9 - T10 - T15 - T20 - T25 - T27 - T30 - T40
- 6 inserti per viti con esagono incassato 2 - 2,5 - 3 - 4 - 5 - 6 mm
- 1 raccordo per inserti magnetico A 1589/4 gr. 58 con attacco 1/4" - Attacco E 6,3



26

A 1593 7000 **felo** €54,50

€ 36,<sup>50</sup>

## Assortimenti di inserti

In astuccio di resina sintetica con profili in gomma antiurto

Con 33 utensili

- 3 inserti per viti con intaglio 3 - 5 - 6,5 mm
- 4 inserti per viti a croce «PHILLIPS» - Punta DIN 0 - 1 - 2 (2 pz.) - 3
- 3 inserti per viti a croce «POZIDRIV» - Punta 1 - 2 (2 pz.) - 3
- 7 inserti per viti con esagono incassato 2 - 2,5 - 3 - 4 - 5 - 6 - 8 mm
- 4 inserti per viti «TORX» T6 - T7 - T8 - T9
- 7 inserti per viti «TORX» TAMPER T10H - T15H - T20H - T25H - T27H - T30H - T40H
- 1 raccordo per inserti magnetico con attacco 1/4" - Attacco E 6,3
- 1 adattatore con attacco 1/4" - 1/4"
- 1 leva a cricchetto reversibile portainseri attacco 1/4" - Lunghezza 100 mm



LxPxh 135x75x37 mm

A 1594 8000 **felo** €120,00

€ 78,<sup>50</sup>

Con 35 utensili

Attacco 1/4" C 6,3

- 3 inserti per viti con intaglio 4,5 - 5,5 - 6,5 mm
- 6 inserti per viti a croce «PHILLIPS» - Punta DIN 0 - 1 (2 pz.) - 2 (2 pz.) - 3
- 6 inserti per viti a croce «POZIDRIV» - Punta 1 (2 pz.) - 2 (3 pz.) - 3
- 3 inserti per viti con esagono incassato 3 - 4 - 5 mm
- 10 inserti per viti «TORX» T5 - T6 - T7 - T8 - T10 - T15 - T20 - T25 - T30 - T40
- Attacco 1/4" E 6,3
- 1 inserto per viti a croce «PHILLIPS» - Punta DIN 1
- 2 inserti per viti a croce «POZIDRIV» - Punta 1 - 2
- 3 inserti per viti «TORX» T20 - T25 - T30
- 1 raccordo per inserti magnetico con attacco 1/4" - Attacco E 6,3

Kit  
UNIVERSALE



35

Esecuzione combinata con attacco  
1/4" C 6,3 e 1/4" E 6,3

LxPxh 135x75x37 mm

A 1594 8500 **felo** €72,50

€ 49,<sup>90</sup>

## Assortimenti di inserti

**IN ASTUCCIO CON 2 BOCHE**   
**PER L'INSERIMENTO DEL RACCORDO**

**FRONTALE**  
per impiego come un normale giravite



**AD "L"**  
per trasmissione di elevati momenti di forza



Con 10 utensili 

8 inserti per viti «TORX®»: Tx10 - Tx15 - Tx20 - Tx25 (2 pz) - Tx30 (2 pz) - Tx40

1 raccordo magnetico A 1589/4 gr. 58 con attacco  1/4" - Attacco  E 6,3

1 raccordo magnetico Impact A 1589/43 con attacco  1/4" - Attacco  E 6,3



Con raccordo IMPACT

 1/4"

A 1593 4400  € 64,00 **€ 41,<sup>90</sup>**

Per viti combinate  

5

IDEALE PER QUADRISTI

Adatti per trapani avvitatori



A 1595 4000  € 38,20 **€ 25,<sup>20</sup>**

## Leve a cricchetto porta inserti

Attacco  1/4" - A tenuta magnetica - Per uso destro e sinistro

Adatte per l'innesto diretto degli inserti con attacco  1/4"

Testa piegata di 25° per impiego in luoghi di difficile accesso

Cricchetto con 60 denti

Angolo di manovra 6°

 1/4"



Lunghezza totale 90 mm A 1576 4000  € 21,80 **€ 14,<sup>40</sup>**

Inserti (bits) con attacco  1/4" vedere Catalogo 56 da pag. 41

## Giraviti dinamometrici con lama portainseriti da 1/4"

A ricarica automatica, per uso destro

Il raggiungimento del valore prefissato è percepibile all'udito

Particolarmente adatti per il serraggio delle viti poste su inserti in metallo duro

Kit composto da:

1 impugnatura di manovra A 2828/2

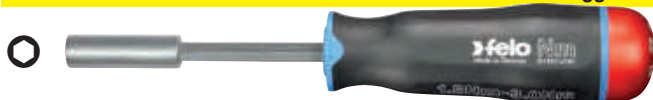

1 lama intercambiabile con attacco  portainseriti da 1/4"

**TOLLERANZA ±6% costante su tutti i valori di serraggio**



1,5÷3 Nm -  1/4" A 2828 5003  € 139,00 **€ 79,<sup>00</sup>**

0,6÷1,5 Nm -  1/4" A 2828 5015  € 139,00 **€ 79,<sup>00</sup>**



3÷5,4 Nm -  1/4" A 2828 5054  € 139,00 **€ 79,<sup>00</sup>**

## Chiavi dinamometriche

A ricarica automatica - Per uso destro e sinistro

In acciaio bonificato di alta qualità con trattamento anticorrosione

Con **cricchetto reversibile tramite levetta** (escluso A 2838 3060) e **scala in Nm**

Il raggiungimento del valore della coppia impostata è percepibile all'udito e al tatto  
La regolazione si effettua portando la ghiera in posizione  e ruotando l'impugnatura fino a ottenere il valore desiderato, quindi riportare la ghiera in posizione 

**TOLLERANZA ±3% costante su tutti i valori di serraggio**

Con numero di serie e certificato - Fornite in astuccio di plastica



Nm 5÷25



Nm 10÷60



Nm 20÷120





Nm 40÷200





Nm 60÷320

5 ÷ 25 Nm -  1/4" Nm A 2838 3025  € 348,00 **€ 228,<sup>00</sup>**

10 ÷ 60 Nm -  3/8" Nm A 2838 3060  € 361,00 **€ 238,<sup>00</sup>**

20 ÷ 120 Nm -  1/2" Nm A 2838 3120  € 373,00 **€ 245,<sup>00</sup>**

40 ÷ 200 Nm -  1/2" Nm A 2838 3200  € 366,00 **€ 240,<sup>00</sup>**

60 ÷ 320 Nm -  1/2" Nm A 2838 3320  € 409,00 **€ 269,<sup>00</sup>**

## Chiavi dinamometriche digitali

Adatte per controllo qualità, per la ricerca, lo sviluppo e per assemblaggi di precisione

In acciaio al cromo-molibdeno - Per uso destro e sinistro

Tolleranza ±1% costante su tutti i valori di serraggio in senso orario

Il raggiungimento del serraggio è segnalato acusticamente e visivamente tramite LED luminosi e viene visualizzato sull'ampio display a 4 cifre

Il valore visualizzato può essere convertito da Nm a lbf/ft, lbt/inch, kgf/m

Memoria fino a 10 misurazioni

Trasferimento dati tramite uscita RS-232

Alimentazione tramite 3 batterie AA da 1,5 V (non incluse)

Fornite in astuccio di resina sintetica

**DIGITALI DI PRECISIONE**

**TOLLERANZA ±1%**



 1/2"

10 ÷ 100 Nm A 2853 0100  € 359,00 **€ 235,<sup>00</sup>**

20 ÷ 200 N A 2853 0200  € 396,00 **€ 260,<sup>00</sup>**

## Pinza chiave

Particolarmente adatte per serrare e allentare in continuo, sostenere, schiacciare e piegare pezzi, utilizzabili anche per installazioni sanitarie con superfici delicate  
Cerniera passante e **regolazione dell'apertura mediante pulsante direttamente sul pezzo**

Ganasce lisce ad apertura rapida e parallela a pinza, che consente un veloce adattamento al dado secondo il principio del cricchetto



**In acciaio** - Esecuzione cromata, satinata  
Con manici rivestiti in resina termoplastica

180 mm	0÷36 mm	<b>A 2885 0180</b>		€ 58,00	<b>€ 37,<sup>90</sup></b>
260 mm	0÷50 mm	<b>A 2885 0260</b>		€ 62,50	<b>€ 40,<sup>50</sup></b>

### Esecuzione brunita, con trattamento antiruggine

Testa affusolata ideale per interventi in spazi ristretti

180 mm	0÷40 mm	<b>A 2881 0180</b>		€ 79,00	<b>€ 51,<sup>30</sup></b>
250 mm	0÷52 mm	<b>A 2881 0250</b>		€ 84,00	<b>€ 55,<sup>20</sup></b>
300 mm	0÷68 mm	<b>A 2881 0300</b>		€ 112,00	<b>€ 73,<sup>30</sup></b>

### Esecuzione cromata

Gr. 100: esecuzione interamente cromata  
Tascabile, adatta per afferrare dadi e pezzi paralleli fino a 21 mm (3/4") in modo sicuro e delicato  
Ganasce lisce e robusta cerniera a scorrimento

100 mm	0÷21 mm	<b>A 2882 0100</b>		€ 70,00	<b>€ 45,<sup>60</sup></b>
125 mm	0÷23 mm	<b>A 2882 0125</b>		€ 75,50	<b>€ 49,<sup>20</sup></b>
150 mm	0÷27 mm	<b>A 2882 0150</b>		€ 84,00	<b>€ 55,<sup>20</sup></b>
180 mm	0÷35 mm	<b>A 2882 0180</b>		€ 86,50	<b>€ 56,<sup>80</sup></b>
250 mm	0÷52 mm	<b>A 2882 0250</b>		€ 99,00	<b>€ 65,<sup>30</sup></b>
300 mm	0÷60 mm	<b>A 2882 0300</b>		€ 121,00	<b>€ 79,<sup>80</sup></b>
400 mm	0÷85 mm	<b>A 2882 0400</b>		€ 213,00	<b>€ 140,<sup>00</sup></b>

## Chiavi combinate a "delfino"

**In acciaio al cromo-vanadio, cromate** - Esecuzione corta

**Modello a "delfino" con design avvitato per una migliore ergonomia**

Impugnatura ideale per applicare maggiore forza

Testa a forchetta piegata a 15° per una maggiore facilità di manovra

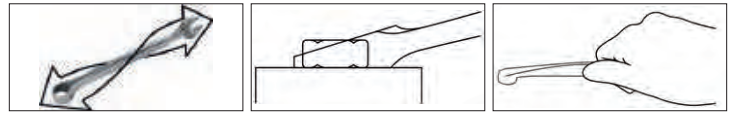

Apertura $\varnothing$ 6 mm	<b>A 2936 6006</b>		€ 4,40	<b>€ 2,<sup>69</sup></b>
Apertura $\varnothing$ 7 mm	<b>A 2936 6007</b>		€ 4,40	<b>€ 2,<sup>69</sup></b>
Apertura $\varnothing$ 8 mm	<b>A 2936 6008</b>		€ 4,40	<b>€ 2,<sup>69</sup></b>
Apertura $\varnothing$ 9 mm	<b>A 2936 6009</b>		€ 4,85	<b>€ 2,<sup>95</sup></b>
Apertura $\varnothing$ 10 mm	<b>A 2936 6010</b>		€ 5,20	<b>€ 3,<sup>18</sup></b>
Apertura $\varnothing$ 11 mm	<b>A 2936 6011</b>		€ 5,70	<b>€ 3,<sup>48</sup></b>
Apertura $\varnothing$ 12 mm	<b>A 2936 6012</b>		€ 5,70	<b>€ 3,<sup>48</sup></b>
Apertura $\varnothing$ 13 mm	<b>A 2936 6013</b>		€ 6,05	<b>€ 3,<sup>71</sup></b>
Apertura $\varnothing$ 14 mm	<b>A 2936 6014</b>		€ 7,00	<b>€ 4,<sup>27</sup></b>
Apertura $\varnothing$ 15 mm	<b>A 2936 6015</b>		€ 7,85	<b>€ 4,<sup>79</sup></b>
Apertura $\varnothing$ 16 mm	<b>A 2936 6016</b>		€ 8,30	<b>€ 5,<sup>10</sup></b>
Apertura $\varnothing$ 17 mm	<b>A 2936 6017</b>		€ 9,60	<b>€ 5,<sup>90</sup></b>
Apertura $\varnothing$ 18 mm	<b>A 2936 6018</b>		€ 10,10	<b>€ 6,<sup>15</sup></b>
Apertura $\varnothing$ 19 mm	<b>A 2936 6019</b>		€ 11,40	<b>€ 7,<sup>00</sup></b>
Apertura $\varnothing$ 22 mm	<b>A 2936 6022</b>		€ 16,10	<b>€ 9,<sup>85</sup></b>

### In busta di tessuto avvolgibile



8 pz. - $\varnothing$ 10 - 22 mm	<b>A 2936 6408</b>		€ 83,50	<b>€ 51,<sup>50</sup></b>
12 pz. - $\varnothing$ 6 - 22 mm	<b>A 2936 6412</b>		€ 107,00	<b>€ 65,<sup>50</sup></b>
15 pz. - $\varnothing$ 6 - 22 mm	<b>A 2936 6415</b>		€ 133,00	<b>€ 81,<sup>50</sup></b>

### In scatola di cartone

8 pz. - $\varnothing$ 10 - 22 mm	<b>A 2936 6308</b>		€ 69,50	<b>€ 42,<sup>40</sup></b>
12 pz. - $\varnothing$ 6 - 22 mm	<b>A 2936 6312</b>		€ 85,00	<b>€ 52,<sup>00</sup></b>
15 pz. - $\varnothing$ 6 - 22 mm	<b>A 2936 6315</b>		€ 112,00	<b>€ 68,<sup>50</sup></b>

## Chiavi combinate con cricchetto

In acciaio al cromo-vanadio - Esecuzione cromata

Per uso destro e sinistro

Con una testa poligonale con cricchetto a 72 denti ed una testa a forchetta

Angolo di manovra minimo di 5°, per impiego in luoghi ristretti

Serie di 8 chiavi 8 - 10 - 12 - 13 - 14 - 17 - 19 - 22 mm

In borsa di tessuto avvolgibile con 2 fori per appendere

### CON CRICCHETTO FISSO



8 pz. - 8 - 22 mm **A 2938 8000** **ABC TOOLS** €162,00 **€ 106,00**

## Chiavi combinate con cricchetto

In acciaio al cromo-vanadio - Esecuzione cromata

Per uso destro e sinistro

Con una testa poligonale con cricchetto a 72 denti ed una testa a forchetta

Angolo di manovra minimo di 5°, per impiego in luoghi ristretti

Serie di 8 chiavi mm 8 - 10 - 12 - 13 - 14 - 17 - 19 - 22 mm

In borsa di tessuto avvolgibile con 2 fori per appendere

### CON CRICCHETTO REVERSIBILE



8 pz. - 8 - 22 mm **A 2939 8000** **ABC TOOLS** €186,00 **€ 122,00**

## Serie di 7 chiavi 8 - 10 - 12 - 13 - 17 - 19 - 22 mm

In alloggiamento da 1/3 in materiale espanso resistente ed antiolio



7 pz. - 8 - 22 mm **N 6870 5207** **ABC TOOLS** €179,00 **€ 117,70**

## Serie di 7 chiavi 8 - 10 - 12 - 13 - 17 - 19 - 22 mm

In alloggiamento da 1/3 in materiale espanso resistente ed antiolio



7 pz. - 8 - 22 mm **N 6870 5407** **ABC TOOLS** €197,00 **€ 129,50**

## Serie di 4 chiavi 8 - 10 - 13 - 17 mm

In busta di plastica

### CON CRICCHETTO SNODATO REGOLABILE DA 0° A 180°



4 pz. - 8 - 17 mm **A 2940 4000** **ABC TOOLS** €110,00 **€ 72,50**

## Chiavi regolabili a rullino

In acciaio legato, cromata - Testa inclinata di 15°



L. 150 mm	Apert. 20 mm	<b>A 2878 1150</b>	<b>ABC TOOLS</b>	€7,20	<b>€ 4,30</b>
L. 200 mm	Apert. 25 mm	<b>A 2878 1200</b>	<b>ABC TOOLS</b>	€12,60	<b>€ 7,40</b>
L. 250 mm	Apert. 30 mm	<b>A 2878 1250</b>	<b>ABC TOOLS</b>	€18,20	<b>€ 10,70</b>
L. 310 mm	Apert. 34 mm	<b>A 2878 1310</b>	<b>ABC TOOLS</b>	€25,70	<b>€ 15,50</b>
L. 380 mm	Apert. 48 mm	<b>A 2878 1380</b>	<b>ABC TOOLS</b>	€44,00	<b>€ 25,60</b>
L. 460 mm	Apert. 55 mm	<b>A 2878 1460</b>	<b>ABC TOOLS</b>	€81,00	<b>€ 48,10</b>

# MANUTENZIONE - AUTOMOTIVE

## Serie di chiavi maschio esagonali

In acciaio - Esecuzione zinco-cromata



9 pz. - 1,5 - 10 mm	A 3105 6009	ABC TOOLS	€7,15	€ 6, <sup>50</sup>
11 pz. - 1,5 - 10 mm	A 3105 6011	ABC TOOLS	€8,55	€ 7, <sup>70</sup>

## Serie di chiavi sferopoliedriche maschio esagonali

Con una estremità sferopoliedrica per agire anche in spazi ristretti con angolazione fino a 25°  
In acciaio al cromo-vanadio - Esecuzione zincata



9 pz. - 1,5-10 mm	A 3109 7509	ABC TOOLS	€21,20	€ 14, <sup>90</sup>
-------------------	-------------	-----------	--------	---------------------

In acciaio al cromo-vanadio - Esecuzione zincata



9 pz. - 1,5 - 10 mm	A 3107 3409	ABC TOOLS	€12,40	€ 8, <sup>60</sup>
10 pz. - 1,5 - 12 mm	A 3107 3410	ABC TOOLS	€17,00	€ 11, <sup>80</sup>

Esecuzione con estremità adatte per viti danneggiate  
In acciaio al cromo-vanadio - Esecuzione cromata



9 pz. - 1,5-10 mm	A 3109 7650	ABC TOOLS	€40,10	€ 28, <sup>10</sup>
-------------------	-------------	-----------	--------	---------------------

In acciaio al cromo-vanadio, nichelate

Supporto ergonomico in materiale plastico bicomponente



7 pz. - 1,5 - 6 mm	A 3107 8207	ABC TOOLS	€17,20	€ 12, <sup>20</sup>
--------------------	-------------	-----------	--------	---------------------

Esecuzione nichelata e verniciata con colore diverso per ogni diametro, per un'individuazione immediata della misura  
In acciaio al cromo-vanadio



9 pz. - 1,5-10 mm	A 3109 7900	ABC TOOLS	€40,10	€ 28, <sup>00</sup>
-------------------	-------------	-----------	--------	---------------------

## Serie di chiavi maschio per viti «TORX®»

Esecuzione media, brunita



8 pz. - T9-T40	A 3110 1500	ABC TOOLS	€38,20	€ 25, <sup>20</sup>
----------------	-------------	-----------	--------	---------------------

Esecuzione sabbata



8 pz. - T9 - T40	A 3110 7680	ABC TOOLS	€29,70	€ 20, <sup>50</sup>
------------------	-------------	-----------	--------	---------------------

## Serie di chiavi maschio a «T»

In acciaio al cromo-vanadio - Esecuzione cromata

Impugnatura ergonomica in materiale bicomponente

Su supporto di lamiera verniciata adatto per banchi da lavoro per manutenzione in officine meccaniche, autofficine

Con fori per il fissaggio su pannelli e armadi portautensili con fondo fessurato

Dimensioni del supporto 250x110x230h mm

CON 2 ESAGONI  DI MANOVRA

Impugnatura bicomponente antiscivolo



 2 - 10 mm    **A 3108 5500**  €132,00    € 86,70

In scatola di cartone

 2 - 10 mm    **A 3108 4500**  €98,00    € 64,80

CON 2 ESAGONI  DI MANOVRA



 2 - 12 mm    **A 3108 8200**  €134,00    € 88,50

In scatola di cartone

 2 - 12 mm    **A 3108 8100**  €95,50    € 62,60

## Serie di chiavi maschio a «T»

In acciaio al cromo-vanadio - Esecuzione cromata

Impugnatura ergonomica in materiale bicomponente

Su supporto di lamiera verniciata adatto per banchi da lavoro per manutenzione in officine meccaniche, autofficine

Con fori per il fissaggio su pannelli e armadi portautensili con fondo fessurato

Dimensioni del supporto 250x110x230h mm

CON 1 MASCHIO «TORX®»  E 1 «TORX®» TAMPER RESISTANT 

Impugnatura bicomponente antiscivolo



 T8 - T50    **A 3110 5500**  €110,00    € 71,00

In scatola di cartone

 T8-T50    **A 3110 5400**  €75,00    € 49,00

CON 3 ESAGONI  DI MANOVRA

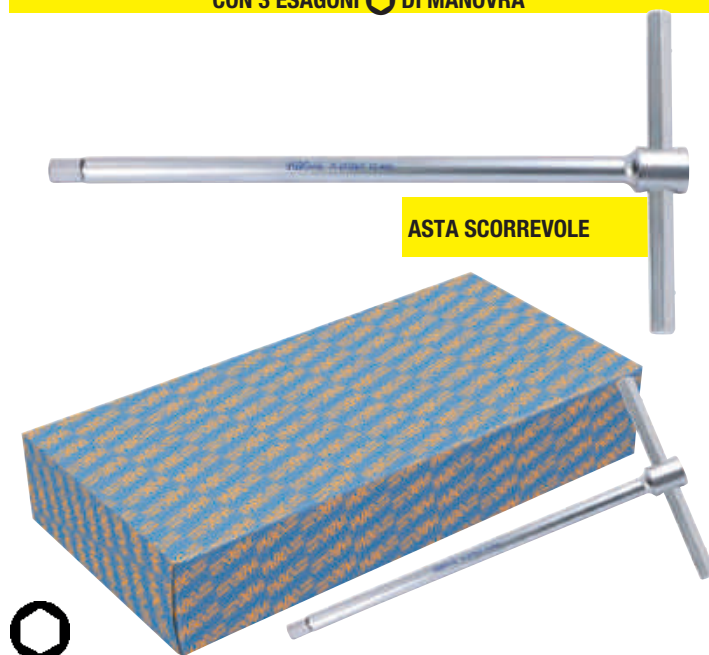

7 pz. -  2 - 8 mm    **A 3108 1107**  €110,00    € 72,70

8 pz. -  2 - 10 mm    **A 3108 1108**  €114,00    € 74,90

14 pz. -  2 - 14 mm    **A 3108 1114**  €231,00    € 152,00



## Assortimenti di chiavi a bussola e accessori





11 bussole «Flank Profile»  da 4 - 4,5 - 5 - 5,5 - 6 - 7 - 8 - 9 - 10 - 11 - 13 mm  
 3 bussole con inserto  da 4 - 5,5 - 6,5 mm  
 4 bussole con inserto  - Punta DIN 1 - 2 - 3 - 4  
 6 bussole con inserto  da 3 - 4 - 5 - 6 - 8 - 10 mm  
 3 chiavi maschio esagonali da 1,5 - 2 - 2,5 mm  
 1 pezzo per tipo: leva a cricchetto lunghezza 145 mm, impugnatura portabussola, leva a T con attacco scorrevole, snodo cardanico, prolunga da 50 e 100 mm  
 In cassetta di resina sintetica resistente agli urti



**33**  
pz.

**1/4**

**A 3111 1000**  €124,00 **€ 81,00**







17 bussole «Flank Profile»  da 6 - 7 - 8 - 9 - 10 - 11 - 12 - 13 - 14 - 15 - 16 - 17 - 18 - 19 - 20 - 21 - 22 mm  
 1 leva a cricchetto, lunghezza 195 mm  
 2 prolunghe, lunghezza 75 e 150 mm  
 1 leva a T con attacco scorrevole  
 2 raccordi attacco   $\frac{3}{8}$ " -   $\frac{1}{4}$ " e   $\frac{3}{8}$ " -   $\frac{1}{2}$ "  
 1 snodo cardanico  
 In cassetta di resina sintetica resistente agli urti



**24**  
pz.

**3/8**

**A 3113 2000**  €220,00 **€ 145,00**

13 bussola Multiprofile  da 4 - 4,5 - 5 - 5,5 - 6 - 7 - 8 - 9 - 10 - 11 - 12 - 13 - 14 mm  
 4 bussole con inserto  da 3 - 4 - 5 - 6 mm  
 1 bussola con inserto  da 5,5 mm  
 3 bussole con inserto  PH1 - PH2 - PH3  
 6 bussole con inserto  gr. T10 - T15 - T20 - T25 - T30 - T40  
 1 bussola portainseri attacco   $\frac{1}{4}$ " -   $\frac{1}{4}$ "  
 1 leva a cricchetto lunghezza 145 mm  
 1 impugnatura portabussola  
 2 prolunghe da 100 e 150 mm  
 1 snodo cardanico  
 In valigetta di resina sintetica resistente agli urti





**Chiavi a bussola Multiprofile:**  
 con profilo per impiego su 5 tipologie diverse  
 di viti e dadi 



**33**  
pz.

**1/4**

**A 3111 7000**  €111,00 **€ 72,90**

13 bussole  da 6 - 7 - 8 - 9 - 10 - 11 - 12 - 13 - 14 - 17 - 19 - 21 - 22 mm  
 5 bussole con inserto  da 4 - 5 - 6 - 8 - 10 mm  
 3 bussole con inserto  da 4 - 5,5 - 6 mm  
 3 bussole con inserto  - Punta DIN 1 - 2 - 3  
 2 bussole con inserto  - Punta 1 - 2  
 1 leva a cricchetto, lunghezza 195 mm  
 2 prolunghe, lunghezza 75 e 150 mm  
 1 snodo cardanico  
 In cassetta di resina sintetica resistente agli urti



**30**  
pz.

**3/8**

**A 3113 3000**  €223,00 **€ 149,00**

## Assortimenti di chiavi a bussola e accessori

- 20 bussole «Flank Profile» da 8÷30 mm
- 5 bussole «Flank Profile» tipo lungo da 14÷22 mm
- 1 leva a cricchetto, lunghezza 275 mm
- 2 prolunghe lunghezza 125 e 250 mm
- 1 snodo cardanico
- 1 leva a "T" con attacco scorrevole
- In valigetta di resina sintetica resistente agli urti



A 3115 3000 **ABC TOOLS** €233,00 **€ 153,00**

- 20 bussole «Flank Profile» da 10÷32 mm
- 3 bussole con inserto da 8 - 10 - 12 mm
- 3 bussole con inserto PH 2 - 3 - 4
- 7 bussole con inserto da 4 - 5 - 6 - 8 - 10 - 12 - 14 mm
- 1 leva a cricchetto, lunghezza 275 mm
- 1 prolunga lunghezza 125 mm
- 1 prolunga lunghezza 250 mm
- 1 snodo cardanico
- 1 leva a "T" con attacco scorrevole
- In valigetta di resina sintetica resistente agli urti



A 3115 3800 **ABC TOOLS** €288,00 **€ 169,00**

- 19 bussole esagonali «Flank Profile» da 8 - 32 mm
- 1 leva a cricchetto, lunghezza 275 mm
- 3 prolunghe lunghezza 75 - 125 - 250 mm
- 1 snodo cardanico, leva a T con attacco scorrevole
- In valigetta di resina sintetica resistente agli urti



A 3115 4000 **ABC TOOLS** €218,00 **€ 139,00**

### PRATIKA 97

#### Attacco 1/4"

- 13 bussole «Flank Profile» da 4÷14 mm
- 8 bussole «Flank Profile» prolungate (50 mm) da 6÷13 mm
- 4 bussole con inserto da 3÷6 mm
- 3 bussole con inserto da 4÷6,5 mm
- 2 bussole con inserto PH 1 - PH 2
- 2 bussole con inserto PZ 1 - PZ 2
- 8 bussole con inserto T8÷T40
- 1 pezzo per tipo leva a cricchetto, prolunga da 50 e 100 mm, snodo cardanico, portabussole con impugnatura, leva a T con attacco scorrevole

#### Attacco 1/2"

- 18 bussole «Flank Profile» da 8÷32 mm
- 6 bussole esagonali «Flank Profile» prolungate (75 mm) da 13÷22 mm
- 2 bussole per candele da 16 e 21 mm
- 1 pezzo per tipo leva a cricchetto, prolunga da 125 e 250 mm, snodo cardanico, bussola portainseriti 1/2" - 5/16", raccordo aumentatore 3/8" - 1/2"

#### Attacco 5/16"

- 5 inserti da 7 - 8 - 10 - 12 - 14 mm
- 3 inserti da 8 - 10 - 12 mm
- 2 inserti - Punta DIN 3 - 4
- 2 inserti - Punta 3 - 4
- 4 inserti gr. T40 - T45 - T50 - T55
- 3 chiavi maschio esagonali da 1,5 - 2 - 2,5 mm
- In valigetta di resina sintetica resistente agli urti



A 3115 5000 **ABC TOOLS** €385,00 **€ 185,00**

## Assortimenti di chiavi a bussola e accessori

12 bussole poligonali  da 19 - 21 - 22 - 24 - 27 - 30 - 32 - 36 - 38 - 41 - 46 - 50 mm

- 1 leva a cricchetto, lunghezza 500 mm
- 1 leva a T con attacco scorrevole
- 3 prolunghe lunghezza 100 - 200 - 400 mm
- 1 snodo cardanico
- In cassetta di lamiera

18  
pz.



3/4

A 3117 4000  € 786,00 € 499,00

## Chiavi a bussola

In acciaio al cromo-vanadio - Esecuzione cromata

Con bocca poligonale 

Supporto in metallo cromato con 16 molle e fori di fissaggio  
Lunghezza 420 mm

3/8 

16  
pz.



 6 - 22 mm A 3114 1300  € 63,50 € 43,00

3/8 

MISURE AMERICANE

1/4" - 5/16" - 3/8" - 7/16" - 1/2" - 9/16" - 5/8" - 3/4"

8  
pz.



 1/4"-3/4" A 3114 1450  € 22,90 € 16,50

## Leve a cricchetto

In acciaio al cromo-vanadio - Esecuzione cromata

A dentatura fine, con 72 denti

1/4



Lunghezza 145 mm A 3112 4500  € 51,50 € 31,50

3/8



Lunghezza 195 mm A 3114 4000  € 44,80 € 29,50

Con collegamento di sicurezza e sbloccaggio rapido di bussola o accessorio tramite pressione del pulsante a molla che ritrae la sfera di tenuta nel quadro di manovra

1/4



Lunghezza 145 mm A 3112 4000  € 37,60 € 24,90

1/2



Lunghezza 275 mm A 3116 7000  € 58,00 € 37,90

## Pinze universali con manici isolanti

### In acciaio speciale

Manici bicomponenti a forte spessore con paramani - Testa cromata



Lunghezza 160 mm	<b>B 1731 9160</b>	ABC	€25,20	€ 16,60
Lunghezza 180 mm	<b>B 1731 9180</b>	ABC	€27,20	€ 17,90
Lunghezza 200 mm	<b>B 1731 9200</b>	ABC	€32,90	€ 21,80

### In acciaio speciale forgiato, temperato ad olio - DIN ISO 5746

Con manici bicomponenti a forte spessore con paramani - Testa piana, pulita - 2



Lunghezza 160 mm	<b>B 1732 1160</b>	KNIPLEX	€28,90	€ 18,90
Lunghezza 180 mm	<b>B 1732 1180</b>	KNIPLEX	€29,40	€ 19,20
Lunghezza 200 mm	<b>B 1732 1200</b>	KNIPLEX	€33,80	€ 22,00

## Pinze universali

### Pinza multifunzione con denti autoserranti

**In acciaio al carbonio** - Testa pulita - Durezza 60 HRC - Esecuzione con finitura industriale  
Denti verticali autoserranti adatti per svitare viti e bulloni anche rovinati e estrarre viti, chiodi, rivetti, ecc. - Con perno eccentrico per sviluppare forze di taglio superiori  
Manici rivestiti in resina termoplastica

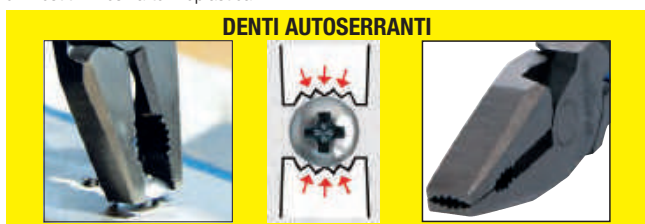

DENTI AUTOSERRANTI



Lunghezza 200 mm	<b>B 1730 7200</b>	ABC	€31,10	€ 19,90
------------------	--------------------	-----	--------	---------

### In acciaio speciale forgiato, temperato ad olio - DIN ISO 5746

Con manici rivestiti in resina termoplastica - Testa piana, pulita - 1



Lunghezza 140 mm	<b>B 1731 8140</b>	KNIPLEX	€23,90	€ 15,70
Lunghezza 160 mm	<b>B 1731 8160</b>	KNIPLEX	€22,20	€ 14,50
Lunghezza 180 mm	<b>B 1731 8180</b>	KNIPLEX	€23,60	€ 15,50
Lunghezza 200 mm	<b>B 1731 8200</b>	KNIPLEX	€27,10	€ 17,80
Lunghezza 250 mm	<b>B 1731 8250</b>	KNIPLEX	€42,40	€ 27,70

### Mod. «TwinGrip»

#### In acciaio al cromo-vanadio, forgiato e temperato a olio

- Esecuzione bonderizzata grigia  
Manici rivestiti in materiale plastico  
Testa pulita, ultrasottile per punti stretti con funzione di presa frontale (a tre punti) e laterale  
Denti ulteriormente temprati ad induzione  
Durezza denti 61 HRC  
**Regolazione dell'apertura** mediante pulsante in 5 diverse posizioni  
Capacità di presa:  
○ 5/32" ÷ 7/8" (4÷22 mm) - ◻ 5/32" ÷ 7/8" (4÷22 mm)



Lunghezza 200 mm	<b>B 1730 8200</b>	KNIPLEX	€37,40	€ 27,50
------------------	--------------------	---------	--------	---------

## Pinze per meccanica - A becchi lunghi

### In acciaio al cromo-vanadio - Con tronchese laterale

Con becchi mezzotondi diritti ⊖ - Zigrinati - Testa cromata



Lunghezza 140 mm	<b>B 1675 5140</b>	ABC	€24,70	€ 16,20
Lunghezza 160 mm	<b>B 1675 5160</b>	ABC	€24,70	€ 16,20
Lunghezza 200 mm	<b>B 1675 5200</b>	ABC	€29,80	€ 19,60

## Assortimento di pinze e tronchese

### Assortimento base di pinze e tronchese Heavy Duty - Testa cromata

Composto da:

1 pinza con becchi mezzotondi B 1675/4 da 200 mm

1 pinza universale B 1732/0 da 200 mm

1 tronchese B 1813/0 da 200 mm, per filo ad alta resistenza Ø 4,2 mm

In blister da appendere



<b>B 1732 5000</b>	ABC	€104,00	€ 68,00
--------------------	-----	---------	---------



Assortimento di pinze e tronchese isolati VDE, pag. 48

## Pinze per anelli di sicurezza (Seeger)

In acciaio al cromo-vanadio forgiato, temperato ad olio

Con manici rivestiti in resina termoplastica - Forma robusta, forgiate

Tipo per fori (anelli interni)

Con becchi dritti - DIN 5256 C - Esecuzione con testa rettificata

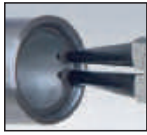

Ø 8÷25 mm	<b>B 1747 0001</b>	ABC TOOLS	€19,80	€ 12, <sup>20</sup>
Ø 40÷100 mm	<b>B 1747 0003</b>	ABC TOOLS	€27,30	€ 16, <sup>80</sup>

Con becchi piegati a 90° - DIN 5256 D - Esecuzione con testa rettificata



Ø 3÷10 mm	<b>B 1747 2000</b>	ABC TOOLS	€16,20	€ 9, <sup>90</sup>
Ø 40÷100 mm	<b>B 1747 2003</b>	ABC TOOLS	€27,30	€ 16, <sup>80</sup>

Tipo per alberi (anelli esterni)

Con becchi dritti - DIN 5254 A - Esecuzione con testa rettificata



Ø 40÷100 mm	<b>B 1747 4003</b>	ABC TOOLS	€27,30	€ 16, <sup>80</sup>
-------------	--------------------	-----------	--------	---------------------

Con becchi piegati a 90° - DIN 5254 B - Esecuzione con testa rettificata



Ø 40÷100 mm	<b>B 1747 6003</b>	ABC TOOLS	€27,30	€ 16, <sup>80</sup>
-------------	--------------------	-----------	--------	---------------------

Serie di 4 pinze per anelli Seeger in scatola di cartone - Composta da:

- 1 pinza per anelli interni B 1747/0 Ø 19÷60 - becchi dritti
- 1 pinza per anelli interni B 1747/2 Ø 19÷60 - becchi a 90°
- 1 pinza per anelli esterni B 1747/4 Ø 19÷60 - becchi dritti
- 1 pinza per anelli esterni B 1747/6 Ø 19÷60 - becchi a 90°



<b>B 1747 8000</b>	ABC TOOLS	€95,50	€ 59, <sup>00</sup>
--------------------	-----------	--------	---------------------

## Tronchesi laterali per meccanica

In acciaio al cromo-vanadio forgiato

Per filo ad alta resistenza

Manici rivestiti in resina sintetica - Testa pulita



Lunghezza 140 mm	<b>B 1813 0140</b>	ABC TOOLS	€20,80	€ 13, <sup>70</sup>
Lunghezza 160 mm	<b>B 1813 0160</b>	ABC TOOLS	€21,90	€ 14, <sup>40</sup>
Lunghezza 180 mm	<b>B 1813 0180</b>	ABC TOOLS	€24,70	€ 16, <sup>20</sup>
Lunghezza 200 mm	<b>B 1813 0200</b>	ABC TOOLS	€28,70	€ 18, <sup>90</sup>

In acciaio al cromo-vanadio forgiato

Per filo ad alta resistenza

Con manici bicomponenti in resina a forte spessore con paramani - Testa cromata



Lunghezza 140 mm	<b>B 1813 5140</b>	ABC TOOLS	€25,30	€ 16, <sup>60</sup>
Lunghezza 160 mm	<b>B 1813 5160</b>	ABC TOOLS	€26,70	€ 17, <sup>60</sup>
Lunghezza 180 mm	<b>B 1813 5180</b>	ABC TOOLS	€28,20	€ 18, <sup>60</sup>
Lunghezza 200 mm	<b>B 1813 5200</b>	ABC TOOLS	€32,30	€ 21, <sup>20</sup>

In acciaio al vanadio forgiato, temperato ad olio

Per filo ad alta resistenza

Taglienti temperati ad induzione - Durezza ca. HRC 62 - DIN ISO 5749

Con manici bicomponenti a forte spessore con paramani - Testa cromata - 5



Lunghezza 140 mm	<b>B 1815 5140</b>	KNIPLEX	€41,70	€ 27, <sup>20</sup>
Lunghezza 160 mm	<b>B 1815 5160</b>	KNIPLEX	€43,70	€ 28, <sup>50</sup>
Lunghezza 180 mm	<b>B 1815 5180</b>	KNIPLEX	€47,60	€ 31, <sup>00</sup>



## Tronchesi per resine sintetiche

### In acciaio al vanadio forgiato

Manici rivestiti in resina termoplastica - Testa pulita - 1 - Taglio raso - Con molla   
Particolarmente adatti per tagliare bavature di pezzi stampati in resina sintetica o materiali dolci come ad esempio piombo

**Non adatti per metalli:** per evitare errori di impiego sono contrassegnati con «for PLASTIC»

**Tipo con tagliente diritto**

### Per plastica



Lunghezza 125 mm	<b>B 1820 5125</b>		€25,90	€ 17, <sup>00</sup>
Lunghezza 160 mm	<b>B 1820 5160</b>		€26,90	€ 17, <sup>80</sup>
Lunghezza 180 mm	<b>B 1820 5180</b>		€30,50	€ 20, <sup>20</sup>

## Tronchesi a doppia leva

### In acciaio al cromo-vanadio

#### Con tagliente centrale

Manici ergonomici in materiale bicomponente

Taglienti ulteriormente temperati ad induzione - Durezza HRC ca. 58-62

Taglia filo a media resistenza Ø mm 5,0 - alta resistenza Ø 4,0 mm - armonico Ø 3,5 mm

### Per filo ARMONICO



Lunghezza 200 mm	<b>B 1845 1200</b>		€58,00	€ 38, <sup>00</sup>
------------------	--------------------	---	--------	---------------------

### Mod. «CoBolt®» - In acciaio al cromo-vanadio forgiato, temperato ad olio

Taglienti ulteriormente temperati ad induzione - Durezza HRC ca. 64

#### Con tagliente centrale

Adatti anche per il taglio di filo armonico e per il taglio di bulloni, chiodi, rivetti e viti

**Trasmissione a leva** per alte prestazioni e minor dispendio di forza ca. 60% in meno rispetto ai tronchesi aventi la stessa lunghezza

Con superficie di contatto sotto l'articolazione per la presa e il tiraggio di filo con Ø min. 1 mm

Con manici rivestiti in resina termoplastica

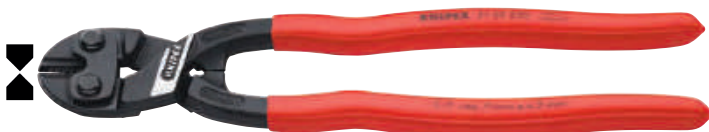

Lunghezza 160 mm	<b>B 1849 0160</b>		€56,50	€ 36, <sup>90</sup>
Lunghezza 200 mm	<b>B 1849 0000</b>		€63,50	€ 41, <sup>50</sup>
Lunghezza 250 mm	<b>B 1849 0250</b>		€79,50	€ 51, <sup>60</sup>

## Cesoie a doppia leva per lamiera

### Teste stampate a caldo, taglienti a doppia tempera

In acciaio forgiato al cromo molibdeno, temperato - Durezza HRc 60-62

Con molla  e fermo di chiusura

Manici rivestiti in materiale bicomponente antiscivolo, di forma ergonomica, con paramani

Per il **taglio di lamiera ad alta resistenza** fino allo spessore di **1,2 mm (max. 1,5 mm)** e di **lamiera inox** fino allo spessore di **0,7 mm**

### Per contornare e taglio corto diritto

Con zigrinatura su un tagliente per una migliore presa sulla lamiera ed evitare pericolosi scivolamenti

Lunghezza totale 240 mm - Taglienti lunghezza 40 mm



Taglio destro	<b>B 2086 1000</b>		€24,70	€ 16, <sup>20</sup>
---------------	--------------------	---	--------	---------------------



Taglio sinistro	<b>B 2086 2000</b>		€24,70	€ 16, <sup>20</sup>
-----------------	--------------------	---	--------	---------------------

### Per tagli passanti

Lunghezza totale 270 mm - Taglienti lunghezza 32 mm



Taglio destro	<b>B 2089 5000</b>		€54,50	€ 35, <sup>60</sup>
---------------	--------------------	---	--------	---------------------



Taglio sinistro	<b>B 2089 6000</b>		€54,50	€ 35, <sup>60</sup>
-----------------	--------------------	---	--------	---------------------

### Mod. Ideal - Per contornare e per tagli passanti

Lunghezza totale 270 mm - Taglienti lunghezza 33 mm



Taglio destro	<b>B 2091 5000</b>		€50,50	€ 33, <sup>20</sup>
---------------	--------------------	---	--------	---------------------



Taglio sinistro	<b>B 2091 6000</b>		€50,50	€ 33, <sup>20</sup>
-----------------	--------------------	---	--------	---------------------

## Rivettatrici

**Rivettatrice con corpo in alluminio pressofuso**, leva in lamiera di acciaio  
 Manici rivestiti in resina termoplastica - Parti soggette ad usura in acciaio di alta qualità  
 Con molla di apertura , anello di chiusura e chiave di servizio  
 Completa di 4 testine per rivetti di acciaio fino Ø 4 mm e di alluminio fino Ø 4,8 mm  
 Lunghezza totale 250 mm - Lunghezza testa 75 mm - Peso 0,5 kg

**Assortimento** composto da:

- 1 rivettatrice B 1975/2 con 4 testine e chiave di servizio
- 80 rivetti in alluminio Ø 2,4 - 3,2 - 4 - 4,8 mm
- In cassetta di plastica con coperchio trasparente
- Peso 0,9 kg



LxPxh 300x135x35 **B 1976 1000**  € 43,60 **€ 28,<sup>80</sup>**

**Tipo professionale a doppia leva** (riduce lo sforzo)

Corpo in alluminio pressofuso di alta qualità, leva in acciaio  
 Manici rivestiti in resina termoplastica  
 Completa di 4 testine per rivetti di acciaio fino Ø 4 mm e di alluminio fino Ø 5 mm  
 Lunghezza testa 72 mm  
 Peso 0,8 kg

**Testa girevole a 360°**



Lunghezza 290 mm **B 1976 3000**  € 51,50 **€ 33,<sup>80</sup>**

**Tipo a braccia corte**

**Corpo in alluminio pressofuso di alta qualità**, leva in acciaio  
 Manici rivestiti in resina termoplastica bicomponente  
 Potente, compatta, con ottimo rapporto tra lunghezza delle braccia e impiego di forza richiesto  
 Completa di 4 testine per rivetti Ø 3,2 - 4 - 4,8 e 6,4 mm  
 Con serbatoio per la raccolta dei residui di rivetto



Lunghezza 320 mm **B 1976 5000**  € 88,50 **€ 58,<sup>50</sup>**

## Rivettatrici oleopneumatiche

Di lunga durata, rapide e sicure sono adatte per lavori in serie  
 Con serbatoio estraibile per la raccolta dei residui di rivetto - Ottimo rapporto peso-potenza  
 Attacco filettato 1/4" Gas per tubi con Ø interno 10 mm - Pressione di esercizio 6,3 Bar

**Con corpo in materiale plastico resistente agli urti** e attacco aria girevole  
 Completa di **3 testine** per rivetti di acciaio, acciaio inossidabile, alluminio e rame Ø 3 - 3,2 - 4 - 4,8 mm

**FORZA DI TRAZIONE 10700 N**

**Con corpo in materiale plastico resistente agli urti** e attacco aria girevole  
 Completa di **3 testine** per rivetti di acciaio, acciaio inossidabile, alluminio e rame Ø 3 - 3,2 - 4 - 4,8 mm



**B 1980 3000**  € 617,00 **€ 399,<sup>00</sup>**

## Estrattori per viti

**Serie 5 estrattori in astuccio**

Per i tipi di intagli a croce, profili a T e viti con esagono incassato da diametro 6 a 14 mm  
 Adatti per trapani (max. 250 giri/min)



Attacco  1/4"

**C 3293 8000**  € 9,25 **€ 6,<sup>00</sup>**

## Estrattori per viti

**In acciaio al cromo-vanadio**

Esecuzione conica, interamente brunita, con filettatura sinistra automordente  
 Per elevate prestazioni  
 Adatti per estrarre viti spezzate con filettatura destra



Per viti M 3÷18 - 5 pz. **C 3294 4005**  € 22,30 **€ 14,<sup>70</sup>**  
 Per viti M 3÷24 - 6 pz. **C 3294 4006**  € 33,00 **€ 21,<sup>80</sup>**  
 Per viti M 3÷45 - 8 pz. **C 3294 4008**  € 74,00 **€ 48,<sup>50</sup>**

## Estrattori per interni ed esterni

In acciaio forgiato

Esecuzione nichelata

Con 2 bracci rinforzati scorrevoli su guida

Reversibili

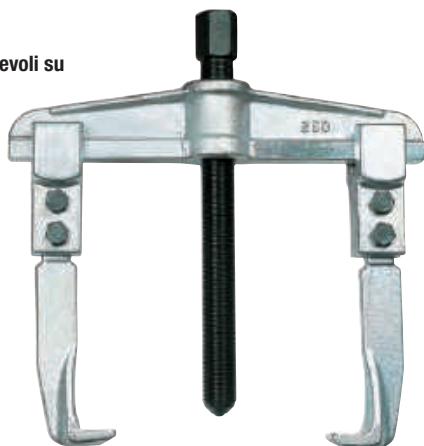

Apertura max 80 mm	<b>C 3322 2080</b>	ABC TOOLS	€ 69,50	<b>€ 45,40</b>
Apertura max 130 mm	<b>C 3322 2130</b>	ABC TOOLS	€ 80,00	<b>€ 52,50</b>
Apertura max 160 mm	<b>C 3322 2160</b>	ABC TOOLS	€ 128,00	<b>€ 84,00</b>
Apertura max 200 mm	<b>C 3322 2200</b>	ABC TOOLS	€ 143,00	<b>€ 93,70</b>
Apertura max 250 mm	<b>C 3322 2250</b>	ABC TOOLS	€ 246,00	<b>€ 161,80</b>
Apertura max 350 mm	<b>C 3322 2350</b>	ABC TOOLS	€ 289,00	<b>€ 190,50</b>
Apertura max 520 mm	<b>C 3322 2520</b>	ABC TOOLS	€ 410,00	<b>€ 270,00</b>

## Martelli per meccanica

Testa in acciaio speciale forgiato, temperata e rinvenuta

Superficie battente e penna simmetrica lucide - DIN 1041

Con manico anatomico in legno di frassino



Peso 300 g	<b>C 3432 1300</b>	ABC TOOLS	€ 10,90	<b>€ 7,20</b>
Peso 500 g	<b>C 3432 1500</b>	ABC TOOLS	€ 13,50	<b>€ 8,90</b>
Peso 800 g	<b>C 3432 1800</b>	ABC TOOLS	€ 19,30	<b>€ 12,80</b>
Peso 1000 g	<b>C 3432 1990</b>	ABC TOOLS	€ 21,90	<b>€ 14,40</b>
Peso 1500 g	<b>C 3432 1995</b>	ABC TOOLS	€ 26,70	<b>€ 17,60</b>
Peso 2000 g	<b>C 3432 1999</b>	ABC TOOLS	€ 32,30	<b>€ 21,20</b>

Con manico antiscivolo in materiale sintetico resistente alle sollecitazioni



Peso 200 g	<b>C 3432 2200</b>	ABC TOOLS	€ 21,20	<b>€ 13,90</b>
Peso 300 g	<b>C 3432 2300</b>	ABC TOOLS	€ 23,70	<b>€ 15,70</b>
Peso 500 g	<b>C 3432 2500</b>	ABC TOOLS	€ 27,40	<b>€ 17,98</b>
Peso 800 g	<b>C 3432 2800</b>	ABC TOOLS	€ 34,80	<b>€ 22,90</b>
Peso 1000 g	<b>C 3432 2990</b>	ABC TOOLS	€ 39,70	<b>€ 26,20</b>
Peso 1500 g	<b>C 3432 2995</b>	ABC TOOLS	€ 40,50	<b>€ 26,70</b>

## Mazzuole con teste intercambiabili

Adatte per aggiustatori, carrozzieri, meccanici, battilastra, piastrellisti, ecc.

Con teste in resina sintetica

Manico anatomico in legno di frassino



Teste Ø 22 mm	<b>C 3477 1022</b>	ABC TOOLS	€ 9,40	<b>€ 6,15</b>
Teste Ø 27 mm	<b>C 3477 1027</b>	ABC TOOLS	€ 11,60	<b>€ 7,60</b>
Teste Ø 35 mm	<b>C 3477 1035</b>	ABC TOOLS	€ 17,60	<b>€ 11,60</b>
Teste Ø 50 mm	<b>C 3477 1050</b>	ABC TOOLS	€ 33,80	<b>€ 22,20</b>
Teste Ø 60 mm	<b>C 3477 1060</b>	ABC TOOLS	€ 48,10	<b>€ 31,60</b>

## Mazzuole antirimbalo

Adatte per aggiustatori, carrozzieri, meccanici, battilastra, piastrellisti, ecc.

Il corpo contiene delle piccole sfere di acciaio per l'assorbimento dei rimbalzi durante l'impiego

Con manico anatomico in tubo metallico

Teste intercambiabili in nylon



Teste Ø 35 mm	<b>C 3482 5035</b>	ABC TOOLS	€ 55,00	<b>€ 35,90</b>
Teste Ø 40 mm	<b>C 3482 5040</b>	ABC TOOLS	€ 62,50	<b>€ 40,80</b>
Teste Ø 50 mm	<b>C 3482 5050</b>	ABC TOOLS	€ 76,00	<b>€ 59,90</b>
Teste Ø 60 mm	<b>C 3482 5060</b>	ABC TOOLS	€ 83,50	<b>€ 55,20</b>
Teste Ø 70 mm	<b>C 3482 5070</b>	ABC TOOLS	€ 103,00	<b>€ 67,50</b>

## Assortimento di cacciaspine

In acciaio al cromo-vanadio - DIN 6450

A sezione ottagonale

Lunghezza totale 150 mm

Su supporto da banco in plastica

Esecuzione zincata



Ø 3 - 4 - 5 - 6 - 8 - 10 mm	<b>C 3623 2900</b>	ABC TOOLS	€ 30,50	<b>€ 21,90</b>
-----------------------------	--------------------	-----------	---------	----------------



## Serie di fustelle con teste intercambiabili

**In acciaio speciale** - Esecuzione pulita - Tagliente temperato e rettificato - Durezza HRc 56÷58

Adatte per l'esecuzione di guarnizioni in una sola battuta su cartone, cuoio, gomma, piombo, fibra, materie plastiche flessibili, ecc.

Inserendo 2 o più fustelle nell'impugnatura, è possibile ottenere diversi tipi di guarnizioni

Con sistema di fissaggio brevettato: filettato fino a Ø 10 mm, a baionetta da Ø 12 mm

### Per fori Ø 2÷60 mm

Composta da 38 utensili:

**34** fustelle C 3708 Ø 2 - 3 - 4 - 5 - 6 - 7 - 8 - 9 - 10 - 12 - 14 - 16 - 18 - 20 - 22 - 24 - 26 - 28 - 30 - 32 - 34 - 36 - 38 - 40 - 42 - 44 - 46 - 48 - 50 - 52 - 54 - 56 - 58 - 60 mm

**1** impugnatura ergonomica antivibrazioni con testa battente rinforzata C 3709/3

**1** coltello per tagli circolari Ø max. 420 mm con lama di ricambio

**1** adattatore C 3709/6

**1** punta per centrare

In cassetta, dimensioni LxPxh 380x330x55 mm

Peso 5,4 kg

**38**  
pz.



**C 3706 4000** **ABC TOOLS** € 659,00 **€ 459,00**

### Accessori per serie di fustelle:

- teste di ricambio da Ø 2 a 60 mm,
- impugnature in acciaio speciale,
- impugnature ergonomiche con inserto antiscivolo,
- adattatori

Vedere Catalogo ABC n°56 a pag 323

### Per fori Ø 3÷30 mm

**15** fustelle C 3708 Ø 3 - 4 - 6 - 8 - 10 - 12 - 14 - 16 - 18 - 20 - 22 - 24 - 26 - 28 - 30 mm

**1** impugnatura ergonomica antivibrazioni con testa battente rinforzata C 3709/2

In valigetta di plastica, dimensioni LxPxh 220x160x40h mm

Peso 1,2 kg

**16**  
pz.



**C 3706 2000** **ABC TOOLS** € 195,00 **€ 137,00**

### Per fori Ø 2÷50 mm

**29** fustelle C 3708 Ø 2 - 3 - 4 - 5 - 6 - 7 - 8 - 9 - 10 - 12 - 14 - 16 - 18 - 20 - 22 - 24 - 26 - 28 - 30 - 32 - 34 - 36 - 38 - 40 - 42 - 44 - 46 - 48 - 50 mm

**1** impugnatura ergonomica antivibrazioni con testa battente rinforzata C 3709/3

**1** adattatore C 3709/5

**1** punta per centrare

In valigetta di plastica, dimensioni LxPxh 320x245x50h mm

Peso 2,7 kg

**32**  
pz.



**C 3706 3000** **ABC TOOLS** € 397,00 **€ 278,00**

## Pistole per cartucce di silicone

**Interamente in alluminio**

Esecuzione finemente verniciata

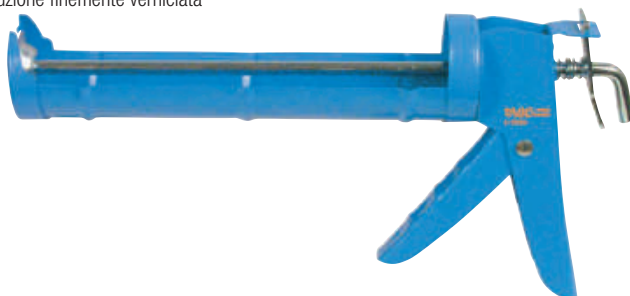

**C 6350 0000** **ABC TOOLS** € 3,90 **€ 2,53**



**Con cilindro in alluminio**

Impugnatura in pressofusione di alluminio finemente verniciata

Meccanismo stabile, ben guidato, per forti pressioni

Asta di spinta a sezione tonda, piattello in lamiera di acciaio

**Adatta anche per salsicce sigillanti**

Completa di cono e piattello di spinta

Lunghezza totale 225 mm

**C 6356 0000** **ABC TOOLS** € 15,20 **€ 10,00**

## Archetti per seghette da metallo

Completi di lama bimetallica a 24 denti per pollice, lunghezza 12" (300 mm)

Regolabile con impugnatura chiusa

Per lame da 8 e 12 pollici (200 e 300 mm) - Verniciato al forno  
Impugnatura in alluminio con rivestimento in gomma antiscivolo  
In tubo piatto di acciaio 18x10x1,5 mm - Tendilama a galletto  
Attacchi quadri sfilabili da 8 mm - Tagli a croce



Lunghezza totale 450 mm **D 2763 0000** **ABC TOOLS** €15,50 **€ 10,20**

## In tubo di acciaio cromato rettangolare da 12,5x25 mm con impugnatura chiusa

Per lame da 12 pollici (300 mm)

Impugnatura in lega leggera con meccanismo speciale **che consente di effettuare una forte e corretta tensione della lama** con forza 2 volte superiore rispetto ai migliori archetti  
Evita anche il pericolo di dannose flessioni delle lame e permette di effettuare tagli rapidi e precisi

Per la giusta tensione delle lame è necessario ruotare la levetta tendilama per max 8 giri

La lama può essere montata in due posizioni per tagli a 45° e 90°

Con serbatoio portalama



Con lama bimetallica **ABC TOOLS** D 2728/5

Lunghezza totale 400 mm **D 2763 2000** **ABC TOOLS** €38,00 **€ 24,90**

## Seghette per metalli - Per uso a mano

In acciaio super rapido - HSS - BIMETALLICHE

Tagliante in acciaio rapido M 2 - Durezza minima dei denti HRc 63

Larghezza x spessore 13 x 0,63 mm

Lunghezza universale 300 mm (12 pollici)

In confezione da 10 pezzi



Denti per pollice 18	<b>D 2728 5018</b> <b>ABC TOOLS</b>	€3,40	<b>€ 1,99</b>
Denti per pollice 24	<b>D 2728 5024</b> <b>ABC TOOLS</b>	€3,40	<b>€ 1,99</b>
Denti per pollice 32	<b>D 2728 5032</b> <b>ABC TOOLS</b>	€3,40	<b>€ 1,99</b>

**LENOX** - Made in U.S.A. - Lama bianca



Denti per pollice 18	<b>D 2728 6018</b> <b>LENOX</b>	€4,50	<b>€ 2,50</b>
Denti per pollice 24	<b>D 2728 6024</b> <b>LENOX</b>	€4,50	<b>€ 2,50</b>
Denti per pollice 32	<b>D 2728 6032</b> <b>LENOX</b>	€4,50	<b>€ 2,50</b>

## Archetti per meccanica fine

Con arco in acciaio tubolare finemente verniciato

Impugnatura in resina sintetica - Con dispositivo tendilama a vite

Completo di lama per metallo D 2796/2 a 25 denti per pollice, lunghezza 150 mm



Lunghezza totale 250 mm **D 2795 4000** **ABC TOOLS** €10,60

**€ 6,95**

## Morse parallele da banco

Corpo in ghisa verniciata, ganasce e vite in acciaio

Esecuzione fissa, con guida piana

Base con fori per il fissaggio al piano di lavoro



Largh. ganasce 100 mm **L 3359 0100** €48,70

**€ 34,10**

Largh. ganasce 125 mm **L 3359 0125** €72,00

**€ 50,20**

Modello «HEUER FRONT»

Interamente in acciaio forgiato con ganasce anteriore scorrevole

Vite di manovra in acciaio temperato, ottimamente protetta contro infiltrazioni di polvere, detriti

Il corpo snello della morsa consente il fissaggio laterale di pezzi verticali

Ganasce e corpo in unico pezzo

Doppia guida prismatica rettificata, con viti di regolazione

Ganasce intercambiabili a vite (con una faccia zigrinata ed una liscia)

**CORPO CON GANASCE PER TUBI**

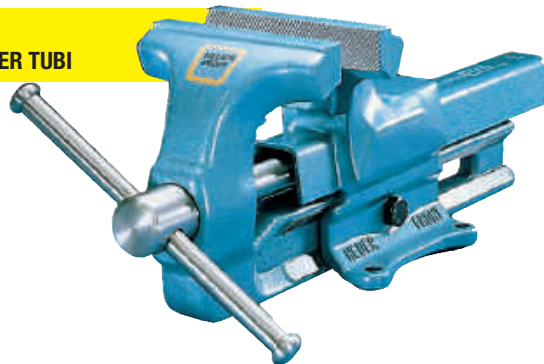

Largh. ganasce 120 mm **L 3372 0120** **BROCKHAUS HEUER** €540,00

**€ 378,00**

Largh. ganasce 140 mm **L 3372 0140** **BROCKHAUS HEUER** €721,00

**€ 505,00**

Largh. ganasce 160 mm **L 3372 0160** **BROCKHAUS HEUER** €991,00

**€ 695,00**

## Saldatore a gas butano con accessori

Versatile, leggero, di impiego facile e sicuro, ricaricabile  
Utilizzo con fiamma libera, con punta per saldare o ugello ad aria calda  
Con interruttore ON/OFF di erogazione del gas e regolatore minimo/massimo

### Temperature:

- a fiamma libera fino a 1300°C
- ad aria calda da 250°C a 550°C

Cappuccio di protezione in resina sintetica  
Punte di facile e rapida sostituzione

Fornito in cassetta di resina sintetica composto da:

**1 saldatore K 3780.**

**3 punte per saldare** (1 conica, 1 piatta larghezza 2,4 mm e 1 a coltello),

**1 ugello** per convogliare aria calda,

**1 spugnetta** per pulitura punte e filo per saldare

Dimensioni cassetta LxPxh 275x170x45 mm



K 3781 0000 **ABC TOOLS** €196,00 € 129,50

## Saldatore a gas butano



K 3780 0000 **ABC TOOLS** €105,00 € 73,00

## Termosoffiatore a gas butano

Termosoffiatore versatile, di impiego facile, veloce e sicuro

Adatto per riparazioni automotive, rimozione di numerose sostanze, lavorazione di resine epossidiche e adesivi, rapido avvio di combustioni, scongelamento di tubi congelati ecc.

da 450°C a 550°C

Accensione automatica tramite

pulsante ON/OFF, regolazione della temperatura tramite valvola completo di due ugelli per molteplici applicazioni

Con **serbatoio per il gas butano ricaricabile**

Completo di base di sostegno e collarino di appoggio per utilizzo senza mani

Serbatoio 160 ml

Autonomia 3h

Altezza 270 mm

Peso 700 g



Serbatoio 160 ml K 3779 5000 **ABC TOOLS** €150,00 € 98,50

## Torcia a gas

**Saldatore a pistola con attacco 7/16"** per impiego con bomboletta a propano/butano

Accensione piezoelettrica

**Utilizzabile a 360°** e indicato per impiego in spazi ristretti

Con bruciatore speciale che dopo 15 sec. dall'accensione evita "la fase liquida" del gas a bombola capovolta

Fornita senza bomboletta K 3781 3700



Temperatura max. 1300°C

K 3781 3100 €73,00 € 47,90

**Bomboletta al propano (30%) / butano (70%) con valvola 7/16"**

Contenuto 330 g



K 3781 3700 €12,40 € 8,10

## Saldatori a batteria

Adatto per l'impiego in elettronica, ingegneria elettrica e meccanica, è adatto per saldature mobili senza richiedere l'alimentazione tramite corrente  
Sicuro e di lunga autonomia, tramite pulsante ON/OFF che scalda la punta solo quando premuto

### A rapido riscaldamento

<b>Saldatore</b>	<b>30W</b>
Batteria	2900 mAh
Temperatura max.	600 °C
Riscaldamento	8 sec
Autonomia	45 min



Adatto per riparazioni rapide di circuiti stampati e saldature mobili  
Corpo in polipropilene con inserti in gomma antiscivolo  
**Batteria agli ioni di Litio (Li-ion)** ad alte prestazioni con LED per indicare lo stato di carica  
Corpo in materiale plastico resistente agli urti, con presa antiscivolo



Fornito in cassetta di plastica con punta per saldatura, a coltello e circolare, tappo di sicurezza, spugna, rocchetto di filo Ø 1 mm, cavo USB per la ricarica

**K 3782 4000** € 220,00 **€ 143,50**

## Stazioni di saldatura

### Con controllo elettronico e regolazione continua della temperatura

Conforme alle normative EN 55014-1:2006/A2:2011 e EN 61000-3-2:2014  
Display LCD per la lettura della temperatura  
Interruttore ON-OFF

Spia luminosa di controllo

Con saldatore a punta fine, supporto per saldatore e spugnetta per la pulizia delle punte

### Potenza 60 W

Temperatura 250°C - 480°C  
Dimensioni LxPxh 116x170x96  
Peso 2 kg



**K 3788 4000** € 423,00 **€ 279,00**

## Serraggiunti universali

**Interamente in acciaio con ganasce forgiate ed asta nervata** - Esecuzione zincata

Ganascia superiore ed asta in un unico profilato di acciaio **con nervatura di forma speciale** per sopportare elevate pressioni

Ganascia inferiore in acciaio forgiato con vite temperata e piattello orientabile fino a 35°

### Con leva scorrevole

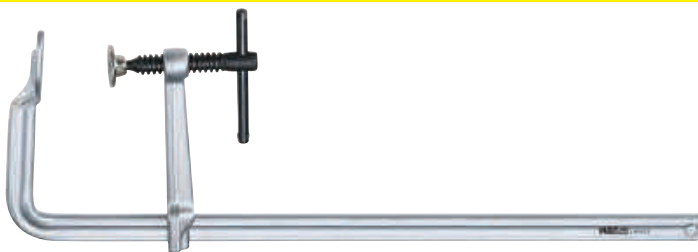

Apertura utile 120 mm	<b>L 6143 2120</b>	€ 25,70	<b>€ 18,00</b>
Apertura utile 160 mm	<b>L 6143 2160</b>	€ 32,10	<b>€ 22,50</b>
Apertura utile 200 mm	<b>L 6143 2200</b>	€ 42,70	<b>€ 29,90</b>
Apertura utile 250 mm	<b>L 6143 2250</b>	€ 52,00	<b>€ 36,50</b>
Apertura utile 300 mm	<b>L 6143 2300</b>	€ 65,50	<b>€ 45,70</b>
Apertura utile 400 mm	<b>L 6143 2400</b>	€ 71,50	<b>€ 49,90</b>
Apertura utile 500 mm	<b>L 6143 2500</b>	€ 77,50	<b>€ 53,90</b>
Apertura utile 600 mm	<b>L 6143 2600</b>	€ 83,50	<b>€ 58,50</b>
Apertura utile 800 mm	<b>L 6143 2800</b>	€ 111,00	<b>€ 77,30</b>

### Con leva a bloccaggio rapido a cricchetto



Apertura utile 120 mm	<b>L 6143 3120</b>	€ 61,00	<b>€ 40,20</b>
Apertura utile 160 mm	<b>L 6143 3160</b>	€ 65,50	<b>€ 42,90</b>
Apertura utile 200 mm	<b>L 6143 3200</b>	€ 81,00	<b>€ 53,10</b>
Apertura utile 250 mm	<b>L 6143 3250</b>	€ 91,00	<b>€ 59,90</b>
Apertura utile 300 mm	<b>L 6143 3300</b>	€ 112,00	<b>€ 73,40</b>
Apertura utile 400 mm	<b>L 6143 3400</b>	€ 117,00	<b>€ 77,10</b>
Apertura utile 500 mm	<b>L 6143 3500</b>	€ 125,00	<b>€ 81,90</b>

## Serraggiunti universali

**Interamente in acciaio con ganasce forgiate ed asta nervata** - Esecuzione zincata  
 Ganasce superiori ed asta in un unico profilato di acciaio **con nervatura di forma speciale** per sopportare elevate pressioni  
 Ganasce inferiori in acciaio forgiato con vite temperata e piattello orientabile fino a 35°  
**Con leva scorrevole ed impugnatura bicomponente ribaltabile di 90°**, ideale per lavorare comodamente in punti poco accessibili - Piastre di pressione sostituibili senza utensili  
**Pressione di serraggio max. 5000 N**



**Impugnatura bicomponente ribaltabile di 90°**

Apertura utile 250 mm	<b>L 6205 5250</b>		€ 63,00	<b>€ 40,90</b>
Apertura utile 300 mm	<b>L 6205 5300</b>		€ 67,50	<b>€ 44,10</b>
Apertura utile 400 mm	<b>L 6205 5400</b>		€ 72,50	<b>€ 47,20</b>
Apertura utile 500 mm	<b>L 6205 5500</b>		€ 78,00	<b>€ 50,80</b>
Apertura utile 600 mm	<b>L 6205 5600</b>		€ 82,50	<b>€ 54,60</b>

## Serraggiunti rapidi a cremagliera

**Per serrare o per divaricare** rimuovendo la ganasce mobile ed inserendola dal lato opposto  
 Utilizzo semplice, con una sola mano tramite avanzamento a cremagliera, per esercitare forti pressioni, sbloccaggio a leva per l'adattamento rapido al pezzo

**Forza di serraggio max. di 2000 N**

Corpo in materiale poliammidico rinforzato con fibra di vetro con **asta nervata in acciaio**

Impugnatura ergonomica con inserto in gomma per un maggior comfort durante l'utilizzo  
 Ganasce con protezione in resina morbida (amovibile), per proteggere parti delicate



Apertura utile 150 mm	<b>L 6142 5150</b>		€ 33,50	<b>€ 21,90</b>
Apertura utile 300 mm	<b>L 6142 5300</b>		€ 37,30	<b>€ 24,40</b>
Apertura utile 450 mm	<b>L 6142 5450</b>		€ 40,10	<b>€ 26,30</b>
Apertura utile 600 mm	<b>L 6142 5600</b>		€ 45,00	<b>€ 29,50</b>

### Kit di serraggiunti rapidi a cremagliera

Composto da:

- 2 serraggiunti apertura utile 150 mm - sezione asta 14x5 mm
- 2 serraggiunti apertura utile 300 mm - sezione asta 18x5 mm



**L 6142 9004** € 137,00 **€ 79,00**

## Puntelli telescopici

**Con regolazione a vite e perno di fissaggio**

Superfici di appoggio 85x65 mm

**Con meccanismo di pompaggio a leva**

Adatto per consentire all'operatore la regolazione del supporto con una sola mano  
 Superfici di appoggio 90 x 70 mm



Da 750 mm a 2900 mm

Da 1450 mm a 3700 mm

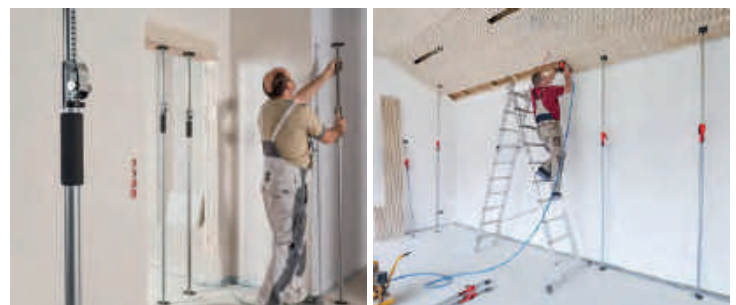

Apertura utile	750÷1250	1450÷2500	1600÷2900
Materiale corpo	Acciaio	Acciaio	Acciaio
Peso	kg 1,41	2,06	2,24

Apert. 750-1250 mm	<b>L 6231 1125</b>		€ 48,20	<b>€ 33,60</b>
Apert. 1450-2500 mm	<b>L 6231 1250</b>		€ 59,00	<b>€ 41,10</b>
Apert. 1600-2900 mm	<b>L 6231 1290</b>		€ 64,50	<b>€ 44,90</b>

Apertura utile	mm	1450÷2500	1700÷3000	2070÷3700
Materiale corpo		Acciaio	Acciaio	Acciaio
Peso	kg	3,3	3,8	4,5

Apert. 1450-2500 mm	<b>L 6231 2250</b>		€ 86,00	<b>€ 59,90</b>
Apert. 1700-3000 mm	<b>L 6231 2300</b>		€ 94,00	<b>€ 65,90</b>
Apert. 2070-3700 mm	<b>L 6231 2370</b>		€ 100,00	<b>€ 69,90</b>

## Etichettatrici portatili

### Mod. LW-K400VP

Con tasti dedicati per le funzioni di stampa e taglio e **memoria interna per richiamare** in qualsiasi momento fino a **50 formati di etichette** preferiti  
 Display LCD retroilluminato per visualizzare le etichette in anteprima, anche al buio o in piena luce, spia batteria bassa e funzione per la stampa speculare e in verticale  
 4 righe stampabili - Larghezza max. del testo 80 caratteri per riga  
 Alimentazione tramite adattatore di rete o con 6 batterie AA da 1,5V (non incluse)  
 Custodia protettiva in gomma  
 Fornita in valigetta per il trasporto completa di 1 nastro lunghezza 4 m, adattatore, cavo di alimentazione e manuali

Per nastri altezza mm	4 - 6 - 9 - 12 - 18 mm
Velocità di stampa	6 mm/sec
Punti immagine stampabili	64
Altezza di stampa	9 mm
Dimensioni LxPxh	170x110x56 mm
Peso	420 g



**K 3729 1000** EPSON €145,00 **€ 99,90**

### Mod. LW-Z710

Compatta, leggera, portatile, di utilizzo semplice e veloce, è adatta per stampare etichette da PC, smartphone e tablet con sistema operativo iOS o Android scaricando l'app gratuita Epson iLabel2

Con **tecnologia Bluetooth** per la connessione in remoto e la condivisione con più utenti  
 App Datacom aggiornata con **funzione "Moduli" per la creazione e la stampa di etichette a striscia singola per più moduli elettrici**

Alimentazione tramite adattatore di rete o con 6 batterie AA da 1,5V (non incluse)  
 Fornita in borsa da trasporto completa di 1 nastro da 4 m, protezione in silicone antiurto, adattatore, cavo di alimentazione, cavo USB, driver, programmi e manuali

Per nastri altezza mm	4 - 6 - 9 - 12 - 18 - 24 mm
Velocità di stampa	15 mm/sec
Punti immagine stampabili	128
Altezza di stampa	18 mm
Dimensioni LxPxh	54x132x146 mm
Peso	440 g

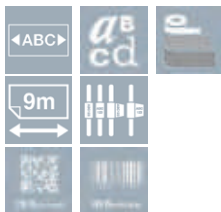

## GUSCIO IN SILICONE ANTIURTO



**K 3729 6200** EPSON €268,00 **€ 175,00**

## Etichettatrici portatili

Adatte per addetti all'installazione, alla manutenzione e riparazione  
 Con robusto **profilo in gomma antiurto**, comoda **impugnatura per il trasporto** e **magneti per l'utilizzo con mani libere**

Caricamento frontale dei nastri semplice e rapido  
 Memoria interna per richiamare **fino a 100 formati di etichetta**  
 Funzioni Pick & Print per ottimizzare le attività ripetitive, Drop Stop, download immagini e loghi da PC e possibilità di stampa speculare e in verticale  
 Margine di stampa ridotto per ridurre lo spreco di nastro  
 Con tastiera QWERTY, display LCD retroilluminato, possibilità di connettere a PC (compatibile con Windows® 7, 8.1 e 10)  
 Software Label Editor già installato  
 Alimentazione con batteria al Litio, in dotazione o con 6 batteria AAA (non incluse)

Per nastri altezza mm	4 - 6 - 9 - 12 - 18 - 24 mm
Risoluzione di stampa	180 dpi
Velocità di stampa	30 mm/sec
Punti immagine stampabili	n° 128
N° di righe stampabili	8
Lunghezza max. del testo	180 caratteri per riga
Interfaccia	136x298x90 mm
Dimensioni LxPxh	USB 1.1
Peso	1,1 kg
Modello	LW-Z700KF

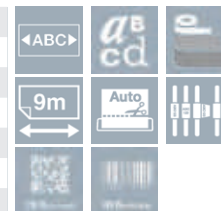

In valigetta completa di 1 nastro di lunghezza 4 m, adattatore, cavo di alimentazione, batteria agli ioni di Litio, cavo USB e manuali

**K 3731 0000** EPSON €637,00 **€ 415,00**

Per nastri altezza mm	4 - 6 - 9 - 12 - 18 - 24 - 36 mm
Risoluzione di stampa	360 dpi
Velocità di stampa	35 mm/sec
Punti immagine stampabili	n° 384
N° di righe stampabili	13 con nastro da 36 mm
Lunghezza max. del testo	180 caratteri per riga
Interfaccia	USB 2.0 - USB 1.1
Dimensioni LxPxh	136x298x90 mm
Peso	1,2 kg
Modello	LW-Z900FK

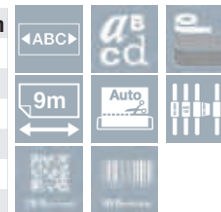

In valigetta completa di 1 nastro di lunghezza 4 m, adattatore, cavo di alimentazione, batteria agli ioni di Litio, cavo USB e manuali

**K 3731 1000** EPSON €848,00 **€ 549,00**

## Nastri per etichettatrici portatili

Testati per resistere a temperature da -70°C a +150°C

**Lunghezza 9 m**

L'altezza 18 mm è particolarmente indicata per la stampa di EAN-code a 13 cifre

I colori bianco, giallo e trasparente sono ad alta adesività



BIANCO - h 6 mm	K 3729 0602	EPSON	€26,10	€ 19,70
TRASPARENTE - h 6 mm	K 3729 0603	EPSON	€26,10	€ 19,70
ROSSO - h 6 mm	K 3729 0604	EPSON	€26,10	€ 19,70
GIALLO - h 9 mm	K 3729 2201	EPSON	€20,70	€ 15,80
BIANCO - h 9 mm	K 3729 2202	EPSON	€20,70	€ 15,80
TRASPARENTE - h 9 mm	K 3729 2203	EPSON	€28,90	€ 22,00
ROSSO - h 9 mm	K 3729 2204	EPSON	€28,90	€ 22,00
GIALLO - h 12 mm	K 3729 3001	EPSON	€17,20	€ 13,10
BIANCO - h 12 mm	K 3729 3002	EPSON	€17,30	€ 13,10
TRASPARENTE - h 12 mm	K 3729 3003	EPSON	€17,20	€ 13,10
ROSSO - h 12 mm	K 3729 3004	EPSON	€34,70	€ 26,40
GIALLO FLUO - h 12 mm	K 3729 3011	EPSON	€49,30	€ 37,40
VERDE FLUO - h 12 mm	K 3729 3013	EPSON	€49,30	€ 37,40
NERO LUCIDO - h 12 mm	K 3729 3021	EPSON	€34,70	€ 26,40
ARGENTO - h 12 mm	K 3729 3022	EPSON	€40,50	€ 30,60
ARGENTO METAL - h 12 mm	K 3729 3023	EPSON	€34,70	€ 26,40
GIALLO - h 18 mm	K 3729 4001	EPSON	€28,90	€ 22,00
BIANCO - h 18 mm	K 3729 4002	EPSON	€28,90	€ 22,00
ROSSO - h 18 mm	K 3729 4004	EPSON	€40,50	€ 30,60
GIALLO FLUO - h 18 mm	K 3729 4011	EPSON	€58,50	€ 44,20
NERO LUCIDO - h 18 mm	K 3729 4021	EPSON	€40,50	€ 30,60
ARGENTO - h 18 mm	K 3729 4022	EPSON	€46,40	€ 35,10
GIALLO - h 24 mm	K 3729 5001	EPSON	€46,40	€ 35,10
BIANCO - h 24 mm	K 3729 5002	EPSON	€46,40	€ 35,10
ROSSO - h 24 mm	K 3729 5004	EPSON	€46,40	€ 35,10

**Nastro autolaminante di alta qualità, per l'identificazione di cavi e fili**

Particolarmente adatto per realizzare etichette per cavi in armadi elettrici, rack, server, ecc.

Colore del nastro bianco  - Colore del testo nero



8 m x 24 mm	K 3729 5502	EPSON	€62,50	€ 47,00
-------------	-------------	-------	--------	---------

## Nastri per etichettatrici portatili

**Guaine termorestringenti per cavi elettrici**

Adatte per la rapida identificazione di cavi elettrici, audio, video e dati

Si utilizzano con l'ausilio di un termosoffiatore ad aria calda K 3777 per il fissaggio sul cavo

**Lunghezza 2,5 m**



giallo/nero Ø 3÷5,7 mm	K 3731 5501	EPSON	€117,00	€ 88,30
bianco/nero Ø 3÷5,7 mm	K 3731 5502	EPSON	€91,00	€ 69,10
giallo/nero Ø 5,6÷10,9 mm	K 3731 6601	EPSON	€100,00	€ 75,50
bianco/nero Ø 5,6÷10,9 mm	K 3731 6602	EPSON	€100,00	€ 75,50

**Nastro IRON ON**

Adatto per creare etichette per identificare abiti da lavoro nel settore sanitario, manutenzione, catering, ecc.

Permette di trasferire a caldo le etichette identificative sugli abiti con un ferro da stiro senza utilizzare altra stoffa o un rivestimento protettivo - Di lunga durata, resistente all'acqua e alle alte temperature

Colore del testo nero



5 m x 12 mm	K 3731 9101	EPSON	€49,30	€ 37,40
-------------	-------------	-------	--------	---------

**Nastri satinati**

Particolarmente indicati per creare messaggi personalizzati su confezioni regalo e per etichette per indumenti (da cucire)

Resistenti all'acqua e alle abrasioni Stampare a una temperatura ambiente tra +15°C e +35°C

**Lunghezza 5 m - Altezza 12 mm**



blu / oro	K 3731 9201	EPSON	€37,60	€ 28,50
-----------	-------------	-------	--------	---------

## Fascette stringitubo a nastro imbutito

Secondo norme DIN 3017

**Nastro imbutito, spigoli arrotondati:** ottimo serraggio **senza danneggiamenti** del tubo  
Ad alta resistenza e riutilizzabili più volte - Tenuta elevata con bassa coppia di serraggio  
**Si vendono in confezione da 10 pz.**

**Interamente in acciaio zincato - W 1**



W 1

Ø 8÷12 mm	Nastro 9 mm	<b>L 6571 1008</b>		€ 0,44	<b>€ 0,29</b>
Ø 10÷16 mm	Nastro 9 mm	<b>L 6571 1010</b>		€ 0,44	<b>€ 0,29</b>
Ø 12÷22 mm	Nastro 9 mm	<b>L 6571 1012</b>		€ 0,44	<b>€ 0,29</b>
Ø 16÷27 mm	Nastro 9 mm	<b>L 6571 1016</b>		€ 0,44	<b>€ 0,29</b>
Ø 25÷40 mm	Nastro 9 mm	<b>L 6571 1025</b>		€ 0,50	<b>€ 0,33</b>
Ø 30÷45 mm	Nastro 9 mm	<b>L 6571 1030</b>		€ 0,57	<b>€ 0,37</b>
Ø 32÷50 mm	Nastro 12 mm	<b>L 6571 2032</b>		€ 0,63	<b>€ 0,42</b>
Ø 40÷60 mm	Nastro 12 mm	<b>L 6571 2040</b>		€ 0,69	<b>€ 0,46</b>

**Nastro e carter in acciaio inossidabile AISI 430 - W 2**

Vite in acciaio zincato



W 2

Ø 8÷12 mm	Nastro 9 mm	<b>L 6573 1008</b>		€ 0,50	<b>€ 0,33</b>
Ø 10÷16 mm	Nastro 9 mm	<b>L 6573 1010</b>		€ 0,50	<b>€ 0,33</b>
Ø 12÷22 mm	Nastro 9 mm	<b>L 6573 1012</b>		€ 0,57	<b>€ 0,37</b>
Ø 16÷27 mm	Nastro 9 mm	<b>L 6573 1016</b>		€ 0,57	<b>€ 0,37</b>
Ø 25÷40 mm	Nastro 9 mm	<b>L 6573 1025</b>		€ 0,63	<b>€ 0,42</b>
Ø 30÷45 mm	Nastro 9 mm	<b>L 6573 1030</b>		€ 0,69	<b>€ 0,46</b>
Ø 32÷50 mm	Nastro 12 mm	<b>L 6573 2032</b>		€ 0,94	<b>€ 0,62</b>
Ø 40÷60 mm	Nastro 12 mm	<b>L 6573 2040</b>		€ 1,01	<b>€ 0,66</b>

**Interamente in acciaio inossidabile AISI 304 - W 4**

Adatte per ambienti corrosivi ed umidi (cantieri navali, settore alimentare, ecc.)



W 4

Ø 8÷12 mm	Nastro 9 mm	<b>L 6575 1008</b>		€ 0,94	<b>€ 0,62</b>
Ø 10÷16 mm	Nastro 9 mm	<b>L 6575 1010</b>		€ 0,94	<b>€ 0,62</b>
Ø 12÷22 mm	Nastro 9 mm	<b>L 6575 1012</b>		€ 0,94	<b>€ 0,62</b>
Ø 16÷27 mm	Nastro 9 mm	<b>L 6575 1016</b>		€ 1,01	<b>€ 0,66</b>
Ø 25÷40 mm	Nastro 9 mm	<b>L 6575 1025</b>		€ 1,19	<b>€ 0,78</b>
Ø 30÷45 mm	Nastro 9 mm	<b>L 6575 1030</b>		€ 1,26	<b>€ 0,82</b>
Ø 32÷50 mm	Nastro 12 mm	<b>L 6575 2032</b>		€ 1,45	<b>€ 0,95</b>
Ø 40÷60 mm	Nastro 12 mm	<b>L 6575 2040</b>		€ 1,58	<b>€ 1,04</b>

## Assortimenti di fascette stringitubo

In cassetta di resina sintetica, dimensioni LxPxh 320x200x60 mm

Con chiusura di sicurezza e impugnatura colorata per una rapida identificazione del tipo di fascette contenute

Composto da **100 fascette L 6570/1**

**Interamente in acciaio zincato - W 1**

20 pz. Ø mm 8÷12 - 12÷22 - 16÷27 | 30 pz. Ø mm 10÷16 | 10 pz. Ø mm 25÷40



W 1

**L 6590 1000** € 67,50 **€ 44,30**

**Con fascette L 6574/1**

**Interamente in acciaio inossidabile AISI 304 - W 4**

10 pz. Ø mm 8÷12 | 20 pz. Ø mm 10÷16 | 12 pz. Ø mm 12÷22 - 16÷27  
6 pz. Ø mm 25÷40



W 4

**L 6591 1000** € 63,50 **€ 41,60**



## Raccoglitori multiuso

Interamente in polietilene  
Adatto per la **raccolta di olio esausto, liquidi in genere e per lavaggio di piccole parti**  
Con 3 impugnature e beccuccio per il versamento sicuro del contenuto  
Ideale per evitare traboccamenti durante il trasporto



Capacità 6 l      **C 3001 8006**      € 18,20      € 11,<sup>90</sup>

## Tappetini di protezione

In materiale spugnoso, non assorbente e resistente ad olii, benzina e liquidi utilizzati in officina  
Adatto durante i controlli e interventi sotto la scocca degli autoveicoli  
Superficie lavabile  
Con impugnatura



mm 450x235x30h      **M 2009 0000**      € 23,70      € 15,<sup>50</sup>

## Strumento per controllo pressione dei pneumatici

**Manometro Ø 63 mm, con scala 0÷12 bar con protezione in gomma antiurto**

Impugnatura con levetta, pulsante per lo scarico, per impiego con una sola mano e gancio integrato per appendere lo strumento  
Tubo flessibile lunghezza 400 mm completo di testina per gonfiaggio  
Divisione 0,1 bar  
Attacco filettato 1/4" Gas



max. 8 bar      **E 1139 9400**      € 27,30      € 17,<sup>90</sup>

## Carrelli per meccanici

**In robusto telaio in plastica ad alta resistenza**

Forma ergonomica con aree per una comoda movimentazione delle braccia e spazi laterali portautensili e minuteria  
Adatti per comodi interventi sotto la scocca del veicolo  
Con cuscino imbottito poggiatesta, pratica maniglia per il trasporto e 6 ruote

**Portata max. 140 kg**

Lunghezza 1020 mm  
Larghezza max. 470 mm  
Altezza da terra 120 mm  
Peso 4,4 kg



**C 3270 1000**      € 83,00      € 59,<sup>00</sup>

# STRUMENTI DI LAVORO AL TUO SERVIZIO



## Forbici per elettricisti

**Mod. GT3 - Manici in materiale plastico bicomponente**

**Struttura integrale in acciaio inossidabile**

Impugnatura ergonomica maggiorata adatta per applicare forze di taglio elevate e per impiego con guanti da lavoro - Una lama con **microdentatura**

**Tacca spelacavi maggiorata** su entrambe le lame adatta per il taglio di cavi di grosso spessore (max. 70 mm<sup>2</sup>)

**Con inserto per crimpare terminali max. 6 mm<sup>2</sup> e tacche spelacavi per conduttori 1,5 e 2,5 mm<sup>2</sup>**

Fornita con **custodia di protezione in materiale plastico con clip per cintura**

**4in1**



TAGLIA

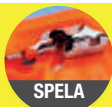

SPELA



CRIMPA



SBAVA



Lame INOX

**GT3**

Lunghezza totale 160 mm **B 2183 9000** €45,00

€ 24,<sup>90</sup>

**Mod. GT - Manici in materiale plastico bicomponente**

Impugnatura ergonomica maggiorata adatta per applicare forze di taglio elevate e per impiego con guanti da lavoro

Una lama con **microdentatura**

**Tacca spelacavi maggiorata** su entrambe le lame adatta per il taglio di cavi di grosso spessore (max. 70 mm<sup>2</sup>)

**Con inserto per crimpare terminali max. 6 mm<sup>2</sup>**

Fornita con **custodia di protezione in materiale plastico con clip per cintura**

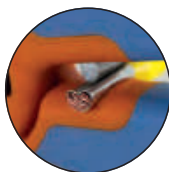

Lame INOX

**GT**

Lunghezza totale 160 mm **B 2183 7000** €41,80

€ 23,<sup>90</sup>

**Manici in materiale plastico bicomponente - Design ergonomico**

La particolare forma dei manici consente di applicare forze di taglio più elevate

**Tacca spelacavi maggiorata** su entrambe le lame adatta per il taglio di cavi di grosso spessore (max. 70 mm<sup>2</sup>)

Con una lama con **microdentatura**



LAME INOX

Lunghezza totale 155 mm **B 2183 5000** €35,40

€ 17,<sup>90</sup>

**Manici in materiale plastico bicomponente con asole maggiorate - Design ergonomico**

Lame diritte maggiorate, con vite e dado esagonale regolabile

Con **tacca spelacavi** e una lama con **microdentatura**



LAME INOX

Lunghezza totale 150 mm **B 2182 2000** €29,00

€ 13,<sup>80</sup>

## Forbici per elettricisti

**Lame in acciaio inossidabile**, ad elevata capacità di taglio

Una lama con microdentatura e **tacca spelacavi**

Manici ergonomici in materiale plastico bicomponente

Con inserto per attenuare il colpo del taglio

LAME INOX



Lunghezza totale 160 mm **M 7148 1000** €36,40

€ 23,<sup>90</sup>

## Cesoia per materiali sintetici

**In acciaio al cromo-vanadio bonificato, temperato ad olio - Testa brunita**

**Lama in acciaio speciale, temperato ad olio**

Con piastra di guida scanalata per tagli a 45°, sporgente da entrambi i lati, e rotella per scorrimento della base, per appoggiare con sicurezza la canalina

Lunghezza lama 110 mm



**Per tagliare canaline elettriche e materiali sintetici fino a spessore max. 4 mm**

Con fermo di chiusura e molla



Lunghezza totale 275 mm **B 2156 3000** €205,00

€ 134,<sup>00</sup>

## Utensili spelacavi

Corpo in resina sintetica con 3 lame incorporate con profondità di taglio regolabile

individualmente tramite chiave esagonale

Per la spelatura di rivestimenti esterni, schermature e dielettrici in un'unica operazione

**Per cavi coassiali RG 58, 59, 62 e RG 3C, 4C**

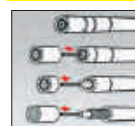

Lunghezza totale 105 mm **B 2185 7900** €21,90

€ 14,<sup>40</sup>

**Modello universale «ErgoStrip»**

Corpo in resina sintetica bicomponente con inserto antiscivolo, rinforzata con fibra di vetro

Impugnatura ergonomica a pistola con estremità conica per facilitare le operazioni di taglio e spelatura in spazi ristretti - Apertura a semiguscio per un migliore inserimento dei conduttori

Dispositivo spelacavi per cavi 0,2 - 0,3 - 0,8 - 1,5 - 2,5 - 4 mm<sup>2</sup>



Per cavi NYM



Per cavi trasmissione dati



Per cavi coassiali



**Per cavi elettrici Ø 8÷13 mm**

**Per cavi NYM (3x1,5 mm<sup>2</sup> - 5x2,5 mm<sup>2</sup>)**

**Cavi per trasmissione dati (CAT 5 e 7 UTP e STP)**

**Cavi coassiali Ø 4,8÷7,5 mm**

Lunghezza totale 135 mm **B 2185 9000** €66,50

€ 41,<sup>80</sup>

## Utensili spelacavi

### Per cavi elettrici a sezione tonda Ø 6÷29 mm

Corpo in resina sintetica antiurto, lama orientabile, mediante pulsante a molla, per effettuare tagli longitudinali e circolari su cavi in PVC, gomma, silicone e PTFE

Con arco di tenuta autoserrante a molla

**Profondità di taglio regolabile a vite** per effettuare spelature precise secondo i vari spessori di rivestimento

Taglio elicoidale per lunghe spelature

Completo di lama a gancio retrattile, alloggiata nell'impugnatura

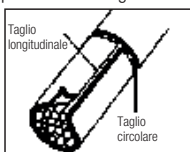

Lunghezza totale 135 mm **B 2186 3300** € 88,50 **€ 58,40**

### Per cavi a sezione tonda a partire dal Ø 25 mm

Corpo in resina sintetica rinforzato con fibra di vetro

Ruota di scorrimento in acciaio con zigrinatura antiscivolo

Consente la rimozione di tutti gli strati di isolamento ed è adatto **per tagli longitudinali e circolari**

Profondità di taglio regolabile tramite vite fino a 5 mm

Lama reversibile (utilizzabile da entrambi i lati)

Fornito con custodia



Lunghezza totale 150 mm **B 2186 3600** € 229,00 **€ 109,00**

### A molla retrattile

Corpo in resina sintetica rinforzato con fibra di vetro, con inserti antiscivolo in morbida gomma

**Lama** in acciaio speciale temperato girevole sul proprio asse, **per effettuare tagli circolari e longitudinali**, regolabile tramite vite per effettuare spelature precise secondo i vari spessori di rivestimento

Completi di due lame B 2186/6

### Per spelare cavi elettrici Ø 4÷50 mm

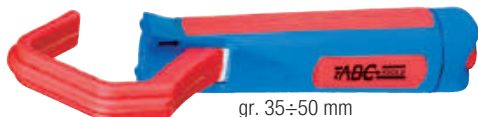

Per cavi Ø 4÷16 mm **B 2186 4116** € 15,00 **€ 9,90**

Per cavi Ø 8÷28 mm **B 2186 4128** € 15,00 **€ 9,90**

Per cavi Ø 28÷35 mm **B 2186 4135** € 24,60 **€ 16,20**

Per cavi Ø 35÷50 mm **B 2186 4150** € 25,80 **€ 17,20**

### Con lama ad uncino

**Guidafilo in plastica brevettato** - Con lama supplementare con cappuccio di protezione

Lunghezza totale 170 mm

### Per spelare cavi elettrici Ø 4÷28 mm



**B 2186 5000** € 17,80 **€ 11,80**

## Utensili spelacavi

### Con molla e lama supplementare retrattili per spelare cavi Ø 4÷28 mm

Corpo in resina sintetica, rinforzato con fibra di vetro, lame in acciaio speciale temperato

**Completo di due lame:**

- una **lama girevole sul proprio asse** per effettuare tagli circolari e longitudinali, regolabile tramite rotella per effettuare spelature precise secondo i vari spessori di rivestimento,

- una **supplementare ad uncino** per tagliare e spelare cavi e che per una maggiore sicurezza dell'operatore può essere retratta all'interno dell'utensile

Lunghezza totale 140 mm



**B 2186 6100** € 19,60 **€ 12,90**

## Pinze spelacavi a regolazione automatica

Adatta per **spelature laterali di precisione**

**Per cavi con sezione 0,5 - 0,75 - 1,0 - 1,5 - 2,5 - 4,0 - 6,0 mm<sup>2</sup>** (AWG 20-10)

Corpo robusto in lega leggera con manici rivestiti - Con molla

**Con 2 lame intercambiabili** in acciaio speciale temperato, rettificato di precisione per spelature precise anche di cavi con anima sottile, senza nessun danneggiamento del conduttore



Lunghezza totale 180 mm **B 2186 6800** € 60,50 **€ 39,70**

### Per conduttori con sezione da 0,2÷6,0 mm<sup>2</sup>

(AWG 24-10)

Dispositivo di spelatura dei cavi con arresto,

regolabile da 8÷12 mm

Lama temperata per il taglio di

conduttori Ø max. 2 mm

Con fermo di chiusura

Peso 130 g



Lunghezza totale 180 mm **B 2187 2000** € 38,50 **€ 25,30**

Corpo in resina sintetica rinforzato con fibra di vetro, coltelli in acciaio speciale temperato

### Per conduttori con sezione da 0,2÷6,0 mm<sup>2</sup>

(AWG 24-10)

Dispositivo di spelatura dei cavi con arresto,

regolabile da 2÷20 mm

Pressione delle lame regolabile tramite rotella posta

sulla testa

Con tronchese per il taglio di conduttori fino a 6,0 mm<sup>2</sup>

Peso 200 g



Lunghezza totale 170 mm **B 2187 6000** € 34,00 **€ 22,40**

## Pinze spelacavi a regolazione automatica

**Spelacavi semiautomatico per cavi con sezione da 0,12÷0,8 mm<sup>2</sup>** (AWG 36-20)  
Lame e pressione vengono adattate automaticamente alla rispettiva sezione trasversale del filo che ne garantisce una spelatura priva di danni  
Dispositivo di spelatura dei cavi con arresto regolabile da 5÷45 mm

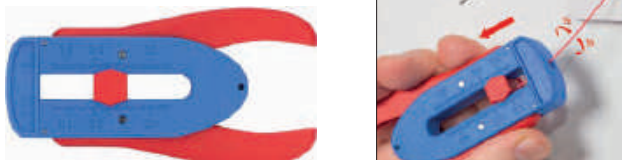

Lunghezza totale 112 mm **B 2188 2000** €93,00 **€ 61,00**

## PRECISTRIP16

**Per conduttori da 0,08÷16 mm<sup>2</sup>** (AWG 28-5)  
**Dotata di rotella a regolazione fine, che consente di adattare il taglio a materiali isolanti particolarmente duri o morbidi**, ideale quando si verificano condizioni con grandi differenze di temperatura  
Tronchese per il taglio di conduttori **a più fili fino a 16 mm<sup>2</sup>**  
Con anello di fissaggio adatto per inserimento di cordino elastico anticaduta (non incluso, vedere pag. 842 Catalogo 56) e area per personalizzare l'utensile - Peso 180 g

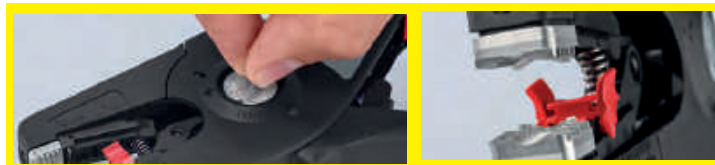

**Rotella di regolazione per adattare il taglio a materiali isolanti duri o morbidi** **Ganasce semicircolari con profilo a pettine per una presa eccellente**



Lunghezza totale 195 mm **B 2188 5500**  €167,00 **€ 109,00**

## Kit pinza spelacavi + cercafase

**Pinza spelacavi orig. Weidmuller - Mod. Stripax**  
- Per **conduttori con sezione da 0,08÷10 mm<sup>2</sup>** (AWG 28-7)  
- Dispositivo di spelatura dei cavi con arresto regolabile da 0 a 25 mm  
- Regolazione automatica della profondità di taglio  
- Lunghezza totale 190 mm - Peso 175 g  
**Cercafase per tensione da 105V a 250V**  
- Dimensioni lama  3x0,5x70 mm



**B 2188 6900** €221,00 **€ 85,00**

## Pinze spelafili multiuso

**In acciaio speciale temperato** - Esecuzione brunita  
Manici in morbido materiale bicomponente isolante blu/nero  
Becchi temperati - Con molla   
Lunghezza totale 165 mm

**Utensile multiuso: spelacavi, pinza e cesoia**



Per $\varnothing$ 0,2÷0,8 mm AWG (30-20)	<b>B 2186 6408</b> 	€20,70	<b>€ 13,60</b>
Per $\varnothing$ 0,8÷2,6 mm AWG (20-10)	<b>B 2186 6426</b> 	€19,80	<b>€ 13,00</b>

## Assortimenti di crimpatrici con matrici

Composto da crimpatrice e matrici intercambiabili:  
**1 crimpatrice capicorda pre-isolati, per terminali 0,5-6mm<sup>2</sup>** (AWG 20-10)  
Con 3 tacche per il crimpaggio  
Manici rivestiti in resina sintetica bicomponente  
Lunghezza totale 230 mm  
1 matrice per terminali a spina aperti 0,5-6,0mm<sup>2</sup>  
1 matrice per terminali a bussola 0,5-4mm<sup>2</sup>  
1 matrice per terminali a bussola 6-16mm<sup>2</sup>  
1 matrice per terminali non isolati 1,5-10mm<sup>2</sup>



**B 2189 9000**  €315,00 **€ 121,00**

## Crimpatrice + matrice per connettori solari MC4

**Testa brunita in acciaio al cromo-vanadio, bonificato e temprato ad olio**  
**Pressione di crimpaggio calibrata in fabbrica** - Movimento a cremagliera  
**Matrice per connettori solari MC4** (Multi Contac 4)  
**Per cavi mm<sup>2</sup> 2,5-4,0-6,0** (AWG 13-10)  
Lunghezza totale 200 mm



Fornita in valigetta di resina sintetica

**B 2190 0008**  €604,55 **€ 349,00**

## Crimpatrici automatiche per capicorda

Testa e parti soggette al serraggio, in lamiera stampata al cromo-molibdeno, interamente temperate

Manici rivestiti in resina sintetica bicomponente

**Apertura automatica dopo il serraggio - Con movimento a cremagliera**

A doppia aggraffatura - Con vite di regolazione della molla

Lunghezza totale 230 mm

**Per capicorda non isolati**

Con 4 tacche per il crimpaggio



1,5÷10 mm<sup>2</sup> (AWG 16-8) **B 2193 4010** €95,00 **€ 62,60**

2,5÷16 mm<sup>2</sup> (AWG 14-5) **B 2193 4016** €95,00 **€ 62,60**

**Per capicorda preisolati**

Con 4 tacche per il crimpaggio



0,14÷6 mm<sup>2</sup> (AWG 26-10) **B 2193 4406** €101,00 **€ 59,00**

**Per capicorda a spina non isolati, larghezza 6,3 mm**



0,25÷6 mm<sup>2</sup> (AWG 22-10) **B 2193 4506** €112,00 **€ 73,30**

**Per connettori RG 55/58/59/62/141, fibra ottica, Belden 8279**

Con 3 tacche per il crimpaggio



**B 2193 4602** €95,00 **€ 62,60**

## Crimpatrici per terminali a bussola

Testa e parti soggette al serraggio in lamiera stampata al cromo-molibdeno, interamente temperate

Manici rivestiti in resina sintetica bicomponente - Vite per la regolazione della molla

Per serraggio di terminali a norma DIN 46228 (parte 1+4)

**Apertura automatica dopo il serraggio - Con movimento a cremagliera**

**Tipo con matrice con tacche per il crimpaggio**



0,5÷6 mm<sup>2</sup> (AWG 20-10) **B 2193 5106** €96,00 **€ 63,20**

6,0÷16 mm<sup>2</sup> (AWG 10-5) **B 2193 5116** €96,00 **€ 63,20**

10,0÷35 mm<sup>2</sup> (AWG 8-2) **B 2193 5135** €144,00 **€ 44,50**

25,0÷50 mm<sup>2</sup> (AWG 3-0) **B 2193 5150** €154,00 **€ 53,50**

**Con regolazione automatica alle diverse sezioni dei conduttori**

**Per crimpaggio laterale a sezione quadra**

Ideale per ottenere superfici di contatto ottimali indipendentemente dal posizionamento della connessione

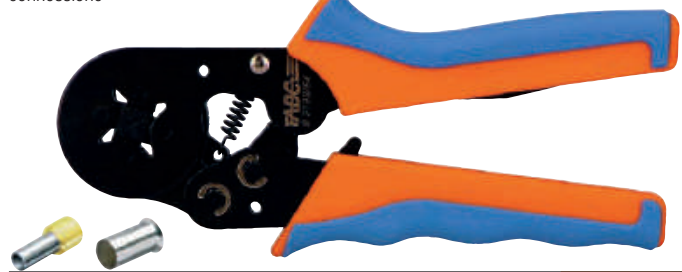

0,08÷10 mm<sup>2</sup> (AWG 28-7) **B 2193 5410** €159,00 **€ 103,80**

0,5÷16 mm<sup>2</sup> (AWG 20-5) **B 2193 5416** €166,00 **€ 110,00**

Assortimento composto da:

1 crimpatrice automatica **B 2193/44** per capicorda pre-isolati 0,5÷6 mm<sup>2</sup>

1 crimpatrice **B 2193/54** per terminali a bussola 0,5÷16 mm<sup>2</sup>

2700 terminali per cavi Ø 0,5 - 1 - 1,5 - 2,5 - 4 - 6 - 10 mm<sup>2</sup>

800 capicorda con occhiello per cavi Ø 0,5÷1,0 - 1,5÷2,5 - 4,0÷6,0 mm<sup>2</sup>

In cassetta di polipropilene resistente agli urti, dimensioni L×P×h 400×320×70 mm



**B 2196 2600** €493,00 **€ 319,00**

## Crimpatrici per terminali a bussola

Per serraggio di terminali a norma DIN 46228 (parte 1+4)

**Con regolazione automatica** alle diverse sezioni dei conduttori, per garantire un serraggio rapido, comodo e sicuro - Modello brevettato

Parti soggette al serraggio in **acciaio speciale**, temperato ad olio, testa brunita

Manici ergonomici in materiale bicomponente a forte spessore per massima comodità d'impiego

**Pressione di crimpaggio calibrata in fabbrica**

Forza di serraggio maggiorata dalla trasmissione a leva

**Esecuzione per crimpaggio laterale a sezione esagonale**, ideale per zone di difficile accesso

**Per terminali 0,08÷10 mm<sup>2</sup>** (AWG 28-7)

Lunghezza totale 180 mm



**B 2193 6100** KNIPEX € 292,00 € **189,00**

**Esecuzione per crimpaggio frontale a sezione quadra**,

ideale per ottenere superfici di contatto ottimali

indipendentemente dal posizionamento della connessione

Con inserimento frontale particolarmente adatto per luoghi di

difficile accesso (p.es. quadri elettrici) - Lunghezza totale 190 mm



**B 2193 6316** KNIPEX € 299,00 € **196,00**

**Esecuzione per crimpaggio laterale a sezione quadra**, ideale per ottenere superfici di contatto ottimali indipendentemente dal posizionamento della connessione

**Per terminali 0,08÷10 + 16 mm<sup>2</sup>** (AWG 28-6 + 5)

Lunghezza totale 180 mm



**B 2193 6200** KNIPEX € 278,00 € **181,00**

**Con testa per il crimpaggio girevole a 360°, con 8 posizioni di scatto - TWISTOR16**

Per serrare terminali a bussola da **0,14÷16 mm<sup>2</sup>** (AWG 26-5)

Adatta anche per crimpare terminali a bussola doppi fino a 2x6 mm<sup>2</sup>

Regolazione automatica alle diverse sezioni dei conduttori

Per crimpaggi di alta qualità e ripetitivi

Apertura automatica dopo il serraggio

Testa affusolata per crimpaggi in posti di difficile accesso

Lunghezza totale 200 mm



**B 2193 6330** KNIPEX € 309,00 € **199,00**

## Pinze per connettori modulari - Tipo «Western»

Per troncare e spelare cavi piatti non schermati per telefono e serrare connettori modulari tipo «Western» - FCC 68

**Per connettori RJ11/12 a 6 poli** (9,65 mm) e **RJ45 a 8 poli** (11,68 mm)

Con funzione supplementare di spelatura per cavi a sezione tonda

Forza di serraggio maggiorata tramite trasmissione a leva

Manici rivestiti in resina sintetica

Lunghezza totale 190 mm



Lunghezza totale 190 mm **B 2193 4930** ABC TOOLS € 43,90 € **30,80**

**Per connettori:**

- **RJ10 a 4 poli** (7,65 mm) - **RJ11/12 a 6 poli** (9,65 mm) - **RJ45 a 8 poli** (11,68 mm)

Crimpaggio parallelo di precisione

Dispositivo di arresto forzato (sbloccabile) per qualità di crimpaggio costante

Forza di serraggio maggiorata tramite trasmissione a leva



Lunghezza totale 200 mm **B 2193 4940** ABC TOOLS € 157,00 € **99,00**

## Crimpatrici automatiche per capicorda

**In acciaio al cromo-vanadio, bonificato e temperato ad olio** - Testa brunita  
Pressione di crimpaggio calibrata in fabbrica - Profili delle matrici rettificati - Con molla   
Ad apertura automatica dopo il serraggio, con movimento a cremagliera  
Dispositivo di bloccaggio, per serraggi a norme DIN  
Adatta **per terminali a bussola Twin 2x6 - 2x10 - 2x16 mm<sup>2</sup>** (AWG 2x10 - 2x7 - 2x5)  
per la connessione senza saldatura di due conduttori a trefoli a un punto di connessione  
Con 3 tacche per il crimpaggio - Lunghezza totale 250 mm



**B 2193 4318**  € 324,00 € **210,00**

## Cesoie a cremagliera per cavi elettrici

Con avanzamento a cremagliera sbloccabile in qualsiasi posizione di taglio  
Lama regolabile in due posizioni per adattarla alle diverse forze di taglio  
Impiego anche in condizioni di spazi ristretti  
Adatte anche per spelare cavi - **NON adatte** per funi di acciaio  
**Con manici rivestiti in materiale plastico in forte spessore**  
Taglienti bonificati



Cavi elettrici



Per cavi elettrici 300 mm<sup>2</sup> **B 2148 0240**  € 249,00 € **149,00**  
Per cavi elettrici 400 mm<sup>2</sup> **B 2148 0280**  € 359,00 € **189,00**

## In acciaio speciale bonificato a forte spessore, forgiato e temperato

Manici in materiale bicomponente a forte spessore



Cavi elettrici

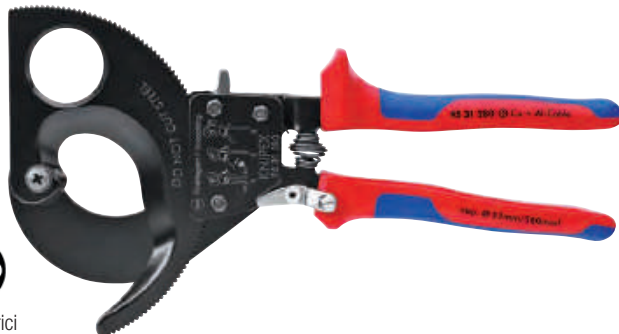

Per cavi elettrici 240 mm<sup>2</sup> **B 2150 0250**  € 357,00 € **234,00**  
Per cavi elettrici 380 mm<sup>2</sup> **B 2150 0280**  € 479,00 € **314,00**

## Serracapicorda per elevate prestazioni

Per terminali e connettori non isolati

### A leva semplice per cavi con sezione fino a 120 mm<sup>2</sup>

In ghisa, con manici rivestiti in PVC  
Ganascia regolabile a vite con tacca di riferimento per i vari diametri e riscontro sul corpo  
Lunghezza totale 558 mm  
Peso 2,9 kg



**Sezioni 10 - 16 - 25 - 35 - 50 - 70 - 95 - 120 mm<sup>2</sup>**

**B 2193 7000**  € 346,00 € **165,00**

## Serracapicorda idraulici

Costruzione extra robusta in acciaio brunito per resistere alle corrosioni  
Manici rivestiti **con impugnature in gomma antiscivolo**  
**Testa girevole di 180°** per poter eseguire il crimpaggio nella posizione ideale  
Apertura a scatto per l'inserimento agevolato delle matrici  
Matrici scorrevoli su guide  
Dimensioni ridotte per operare con facilità anche in poco spazio  
In cassetta di resina sintetica completa di coppie di matrici come indicato in tabella  
Dimensioni cassetta LxPxh 460x270x80 mm



**Forza max. 60 kN**



matrici 10/16 - 25/35  
50/70 - 95/120 - 150  
185/6 mm<sup>2</sup> **B 2193 9370**  € 1.592,00 € **899,00**  
matrici 10/16 - 25/35  
50/70 - 95/120 - 150  
185 - 240/6 mm<sup>2</sup> **B 2193 9400**  € 1.895,00 € **990,00**

## Serie di giraviti per elettricisti

Serie 900

Con 6 giraviti  $\ominus$   $\oplus$  e cercafase

4 giraviti  $\ominus$  mm 3,0x100 - 4,0x100 - 5,5x125 - 6,5x150 mm

2 giraviti  $\oplus$  Punta DIN 1 - 2

1 cercafase  $\ominus$  con lama lunghezza 100 mm

In scatola di cartone con visualizzazione del contenuto



M 7101 7600 **felo** €59,00 € 38,<sup>60</sup>

## Serie di giraviti per elettricisti

Con 8 giraviti  $\ominus$   $\oplus$

5 giraviti  $\ominus$  mm 2,5x75 - 3,0x100 - 4,0x100 - 5,5x125 - 6,5x150 mm

3 giraviti  $\oplus$  Punta DIN 0 - 1 - 2

In scatola di cartone con visualizzazione del contenuto



M 7101 8100 **ABC TOOLS** €67,00 € 43,<sup>90</sup>

Con 6 giraviti  $\ominus$   $\oplus$

4 giraviti  $\ominus$  mm 3,0x100 - 4,0x100 - 5,5x125 - 6,5x150 mm

2 giraviti  $\oplus$  Punta DIN 1 - 2

In scatola di cartone con visualizzazione del contenuto



M 7101 7700 **felo** €71,00 € 46,<sup>50</sup>

Con 7 giraviti  $\ominus$   $\oplus$  cercafase e forbici

5 giraviti  $\ominus$  mm 2,5x75 - 3,0x100 - 3,5x100 - 4,0x100 - 5,5x125 mm

2 giraviti  $\oplus$  Punta DIN 1 - 2

1 cercafase  $\ominus$  con lama lunghezza 70 mm

1 paio di forbici M 7148/1 con lame in acciaio inossidabile

In pratica valigetta di plastica trasparente infrangibile



M 7101 9400 **ABC TOOLS** €135,00 € 88,<sup>90</sup>

Con 5 giraviti  $\ominus$   $\oplus$  - Eslim

Impugnatura con diametro ridotto del 30% e isolamento della lama fino al 50% più sottile,

ideale per raggiungere viti poste in profondità

3 giraviti  $\ominus$  mm 3,0x100 - 4,0x100 - 5,5x125

2 giraviti  $\oplus$  Punta DIN 1 - 2

In scatola di cartone con foro per appendere su pannelli forato



Eslim



M 7101 8500 **felo** €88,50 € 59,<sup>00</sup>



## Giraviti per viti con impronta combinata

Giraviti per viti con impronta combinata poste su pannelli elettrici, connettori, relais, ecc. Consentono di effettuare avviture applicando una forza di serraggio maggiore, senza rovinare la testa della vite e con meno scivolamenti

Lama interamente rivestita con isolamento congiunto all'impugnatura - Punta brunita

**Impugnatura anatomica bicomponente**, con foro trasversale

Serie di 2 giraviti per viti con impronta combinata PHILLIPS + intaglio H1 - H2



1000 V  
IEC/DIN EN 60900

M 7102 4120 €19,40 €13,60

Serie di 2 giraviti per viti con impronta combinata POZIDRIV + intaglio Z1 - Z2



1000 V  
IEC/DIN EN 60900

M 7102 4320 €19,40 €13,60

Serie di giraviti per viti con impronta combinata

utilizzate su pannelli elettrici, connettori, relais, ecc.

Consentono di effettuare avviture applicando una forza di serraggio maggiore, senza rovinare la testa della vite e con meno scivolamenti

Composta da:

2 giraviti per viti POZIDRIV + intaglio Z1-Z2



1000 V  
IEC/DIN EN 60900

M 7102 6500 €37,40 €24,70

## Rilevatori (tester) di tensione

Adatti per rilevare la presenza di tensione senza contatto in quadri elettrici, cavi, prese, circuiti, lampade, ecc. ed eventuali interruzioni di linea nei cavi

Tasto ZOOM per il tracciamento di linee a profondità elevate

Segnalazione della presenza di tensione tramite accensione del LED

Con minitorcia integrata ad alta luminosità attivabile tramite tasto ON/OFF

Per tensione AC da 24V a 1000V - Frequenza 50-60Hz



Lunghezza totale 160 mm H 5437 2000 €46,30 €30,40

Per tensione AC da 12V a 1000V - Frequenza 50-60 Hz

Ideale per armadi e impianti elettrici

Indicazione di tensioni elettriche e stati tramite LED a più colori

Segnalazione acustica con vibrazione del riconoscimento degli stati



Lunghezza totale 160 mm H 5437 3000 €90,00 €59,40

## Giraviti a lame intercambiabili

**Sistema composto da lame intercambiabili da utilizzare con impugnatura di manovra oppure cappuccio**

Tutti gli elementi sono con rivestimento protettivo ad alto isolamento

Impugnatura ergonomica bicomponente per una presa confortevole e sicura, adatta per applicare elevati momenti di forza

Kit composto da:

1 impugnatura di manovra M 7103/2

1 cappuccio in resina per utilizzare le lame per lavori di precisione

12 lame intercambiabili M 7103/1:

gr. 2 2,5x0,4	gr. 6 4,0x0,8	gr. 14 PH1	gr. 27 T10
gr. 3 3,0x0,5	gr. 8 5,5x1,0	gr. 16 PH2	gr. 28 T15
gr. 5 3,5x0,6	gr. 11 6,5x1,2	gr. 21 PZ2	gr. 29 T20

In cassetta di resina sintetica con angolari in gomma antiurto e antiscivolo  
Dimensioni LxPxh 230x130x55 mm - Peso 0,9 kg



1000 V  
IEC/DIN EN 60900

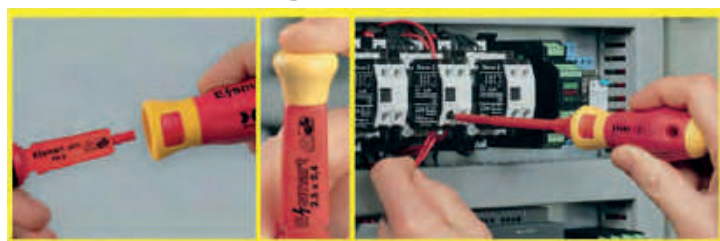

M 7103 1300 €127,00 €82,90

Kit composto da:

1 impugnatura di manovra M 7103/2

1 cappuccio in resina per impiego delle lame per lavori di precisione

14 lame intercambiabili M 7103/1:

gr. 2 2,5x0,4	gr. 8 5,5x1,0	gr. 21 PZ2	gr. 29 T20
gr. 3 3,0x0,5	gr. 11 6,5x1,2	gr. 27 T10	gr. 42 H2
gr. 5 3,5x0,6	gr. 14 PH1	gr. 28 T15	gr. 46 Z2
gr. 6 4,0x0,8	gr. 16 PH2		

1 giravite cercafase A 1502/5 per tensione da 150-250V

1 pinza universale VDE ABC TOOLS da 180 mm

1 tronchese laterale VDE ABC TOOLS da 160 mm

In astuccio di nylon dimensioni aperto LxPxh 443x315 mm / chiuso LxPxh 190x315x63  
Peso 1,4 kg





1000 V  
IEC/DIN EN 60900

M 7103 6000 €204,00 €133,80

## Chiavi universali per armadi elettrici e quadri

Per quadri di comando (pannelli elettrici), armadi elettrici, rubinetti del gas, dell'acqua e per installazioni di sistemi di climatizzazione, di ventilazione, rubinetti delle valvole, sanitari, infissi, ecc.

### In pressofusione di zinco

Completa di inserto doppio (bits) per viti ad intaglio  1,0x7 mm e «PHILLIPS»  PH 2 ed 1 adattatore per inserti da 1/4"



Dimensioni 72x72 mm **M 7108 4500**  €31,30 **€ 20,70**

Corpo in resina sintetica rinforzata, bussole girevoli in pressofusione di zinco

### Esecuzione con doppio snodo ideale per impiego a "L" per applicare grandi forze di serraggio

2 bussole girevoli in pressofusione con 3 teste con doppia funzione e 1 standard

Dimensioni aperto / chiuso: 127x28 mm / 60x35 mm

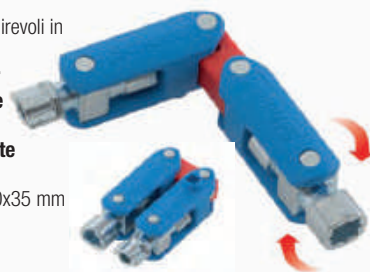

**M 7108 5400**  €37,00 **€ 24,30**

### Twinkey

Utensile universale composto da 2 chiavi con 10 bocche, adatti per aprire e chiudere tutti i sistemi di approvvigionamento acqua, luce e gas, armadi e quadri elettrici, impianti di climatizzazione e ventilazione, valvole di arresto, ecc.

Le chiavi sono unite con calamita per minimo ingombro

Completa di un inserto doppio (bits)

 7x1 mm -  PH2, unito alle due

chiavi tramite robusto filo in acciaio inossidabile

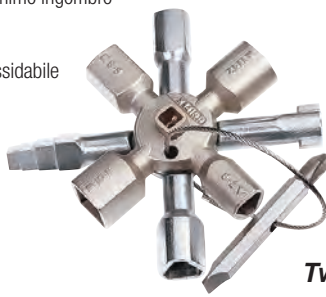

**TwinKey**

4  5/6 - 7/8 - 9/10 - 11 mm,

4  7 - 8/9 - 10/11 - 12 mm,

1 con alette  da 3-5 mm,

1  da 6 mm,

1 attacco conico da 6±9 mm

Lunghezza totale 95 mm **M 7108 7000**  €51,00 **€ 33,20**

## Tronchesi laterali

### In acciaio al cromo-vanadio

Manici bicomponenti a forte spessore con paramani - Testa cromata

Taglia filo a media resistenza Ø 2,8 mm e alta resistenza Ø 2,0 mm



   IEC/DIN EN 60900

Lunghezza totale 160 mm **M 7130 8160**  €31,40 **€ 24,90**

Lunghezza totale 180 mm **M 7130 8180**  €34,90 **€ 27,90**

## Pinze isolate a norma VDE

### In acciaio al cromo-vanadio - Con tronchese laterale

Manici bicomponenti a forte spessore con paramani - Testa pulita con finitura a specchio

Con becchi mezzotondi diritti  - Zigrinati



   IEC/DIN EN 60900

Lunghezza totale 160 mm **M 7121 5160**  €31,50 **€ 21,40**

Lunghezza totale 200 mm **M 7121 5200**  €35,10 **€ 23,90**

### In acciaio al cromo-vanadio - Con tronchese laterale

Manici bicomponenti a forte spessore con paramani - Testa pulita con finitura a specchio

Con becchi mezzotondi piegati  - Zigrinati



   IEC/DIN EN 60900

Lunghezza totale 160 mm **M 7121 7160**  €34,10 **€ 23,20**

## Pinze universali

### In acciaio al cromo-vanadio

Manici bicomponenti a forte spessore con paramani - Testa cromata

Taglia filo: a media resistenza Ø 3,4 mm - ad alta resistenza Ø 2,2 mm



   IEC/DIN EN 60900

Lunghezza totale 160 mm **M 7129 8160**  €27,80 **€ 21,40**

Lunghezza totale 180 mm **M 7129 8180**  €30,20 **€ 23,40**

Lunghezza totale 200 mm **M 7129 8200**  €34,20 **€ 25,40**

## Assortimenti di pinze e tronchesi

Assortimento pronto-uso per l'installatore elettrico

Composto da:

**1 pinza universale** M 7129/8

lunghezza 180 mm

**1 tronchese laterale** M 7130/8

lunghezza 160 mm

In blister



IEC/DIN EN 60900

**M 7136 5000**  €71,50 **€ 46,80**

## Assortimenti di utensili

### Composta da 23 utensili

- 2 giraviti  $\ominus$  mm 4,0x100 - 5,5x125
- 2 giraviti  $\oplus$  PH1 - PH2
- 5 chiavi a forchetta mm 7 - 8 - 10 - 12 - 14
- 1 pinza universale lunghezza 200 mm
- 1 tronchese lunghezza 160 mm
- 1 coltello a lama dritta in acciaio inossidabile, lunghezza 200 mm
- 8 chiavi a bussola con  $\ominus$  mm 10 - 12 - 13 - 14 - 17 - 19 - 22 - 24 - Attacco  $\ominus$  1/2"
- 1 leva a cricchetto reversibile attacco  $\blacksquare$  1/2", lunghezza 260 mm
- 1 prolunga lunghezza 140 mm
- In valigetta di resina sintetica con chiusura a scatto
- Dimensioni LxPxh 380x320x95 mm - Peso 3,9 kg

   1000 V  
IEC/DIN EN 60900



23  
pz.



M 7159 5000  € 696,00 € 449,00

**Tasca completa di 6 utensili** con cuciture di rinforzo per una maggiore tenuta e passante per aggancio alla cintura

### Per elettricisti

Composta da:

- 1 giravite cercafase A 1502/3 da 100 mm
- 1 paio di forbici con manici bicomponenti
- 1 flessometro H 5070 da 2 m
- 2 giraviti VDE SLIM  $\ominus$  mm 3,0x100 - 4,0x100
- 1 giravite VDE SLIM  $\oplus$  Punta DIN PH1



Lxh 120x210 mm N 6875 2600  € 58,00 € 38,00

**Tasca completa di 6 utensili** con cuciture di rinforzo per una maggiore tenuta e passante per aggancio alla cintura

### Per elettricisti

Composta da:

- 1 giravite cercafase A 1502/3 da 100 mm
- 1 paio di forbici B 2183/5, con tacca spelacavi maggiorata e manici bicomponenti
- 1 flessometro H 5070 da 3 m
- 2 giraviti VDE   $\ominus$  mm 3,0x100 - 4,0x100
- 1 giravite VDE   $\oplus$  Punta DIN PH1



Lxh 120x210 mm N 6875 3000  € 101,00 € 57,50

## Pinze regolabili per tubi e dadi

**In acciaio al cromo-vanadio, forgiato e temperato ad olio**

Con **cerniera passante** con doppia guida per un'elevata stabilità e fermo di contrasto sui manici per evitare accidentali schiacciamenti delle dita

Ganasce combinate, dentate concave e zigrinate diritte

Autoserranti, nessuno slittamento sul pezzo in lavorazione e minimo impiego di forza

Manici rivestiti in resina termoplastica - Testa pulita

**Esecuzione brunita, con 9 regolazioni**



Lunghezza 200 mm	<b>B 2313 7200</b>		€ 29,50	<b>€ 19,<sup>40</sup></b>
Lunghezza 250 mm	<b>B 2313 7250</b>		€ 30,50	<b>€ 20,<sup>20</sup></b>
Lunghezza 300 mm	<b>B 2313 7300</b>		€ 42,70	<b>€ 28,<sup>00</sup></b>

**Regolazione automatica dell'apertura direttamente sul pezzo tramite pulsante**



Lunghezza 150 mm	<b>B 2314 1150</b>		€ 34,70	<b>€ 22,<sup>80</sup></b>
Lunghezza 180 mm	<b>B 2314 1180</b>		€ 35,60	<b>€ 23,<sup>40</sup></b>
Lunghezza 240 mm	<b>B 2314 1240</b>		€ 38,20	<b>€ 25,<sup>20</sup></b>
Lunghezza 300 mm	<b>B 2314 1300</b>		€ 53,00	<b>€ 34,<sup>80</sup></b>
Lunghezza 400 mm	<b>B 2314 1400</b>		€ 100,00	<b>€ 65,<sup>80</sup></b>

**Mod. "Alligator"<sup>®</sup> - DIN ISO 8976**

Denti temperati durezza ca. 61 HRC, resistenti all'usura per una presa sicura



Lunghezza 180 mm	<b>B 2314 5180</b>		€ 32,50	<b>€ 21,<sup>50</sup></b>
Lunghezza 250 mm	<b>B 2314 5250</b>		€ 34,30	<b>€ 22,<sup>60</sup></b>
Lunghezza 300 mm	<b>B 2314 5300</b>		€ 51,50	<b>€ 33,<sup>80</sup></b>
Lunghezza 400 mm	<b>B 2314 5400</b>		€ 101,00	<b>€ 65,<sup>90</sup></b>

**Chiave pinza «Tucano»**

**Regolazione automatica dell'apertura direttamente sul pezzo tramite pulsante**

Per dadi da 10÷32 mm (3/8"÷1 1/4")

15 possibilità di regolazione

**15 possibilità di regolazione**



Lunghezza 250 mm	<b>B 2312 0000</b>		€ 51,50	<b>€ 33,<sup>80</sup></b>
------------------	--------------------	--	---------	---------------------------

## Pinze regolabili per tubi e dadi

**In acciaio al cromo-vanadio, forgiato e temperato ad olio**

Con **cerniera passante** con doppia guida per un'elevata stabilità e fermo di contrasto sui manici per evitare accidentali schiacciamenti delle dita

Ganasce combinate, dentate concave e zigrinate diritte

Autoserranti, nessuno slittamento sul pezzo in lavorazione e minimo impiego di forza

Manici rivestiti in resina termoplastica - Testa pulita

**Mod. "Cobra"<sup>®</sup>**

Denti temperati durezza ca. 61 HRC, resistenti all'usura per una presa sicura

Regolazione automatica dell'apertura direttamente sul pezzo tramite pulsante



Lunghezza 100 mm	<b>B 2315 1100</b>		€ 41,10	<b>€ 26,<sup>90</sup></b>
Lunghezza 125 mm	<b>B 2315 1125</b>		€ 39,50	<b>€ 25,<sup>80</sup></b>
Lunghezza 150 mm	<b>B 2315 1150</b>		€ 40,50	<b>€ 26,<sup>70</sup></b>
Lunghezza 180 mm	<b>B 2315 1180</b>		€ 42,40	<b>€ 27,<sup>90</sup></b>
Lunghezza 250 mm	<b>B 2315 1250</b>		€ 45,10	<b>€ 29,<sup>50</sup></b>
Lunghezza 300 mm	<b>B 2315 1300</b>		€ 63,50	<b>€ 41,<sup>60</sup></b>

**Kit di pinze "Cobra"<sup>®</sup>**

Composto da:

1 pinza per tipo lunghezza 180 - 250 - 300 mm

Utensili in alloggiamento in termoplastica

Fornito in scatola di cartone con visualizzazione del contenuto



<b>B 2315 1803</b>		€ 151,00	<b>€ 95,<sup>90</sup></b>
--------------------	--	----------	---------------------------

**Modello "SmartGrip"<sup>®</sup>**

**Con regolazione dell'apertura tramite pressione sui manici:** le ganasce si adattano automaticamente e rapidamente a tubi e dadi e si bloccano per poter imprimere la forza necessaria,

una volta terminata l'operazione la molla interna riporta le ganasce nella loro posizione iniziale

Manici rivestiti in resina termoplastica - Testa pulita

Utilizzo semplice, con una sola mano e per ambidestri

Con fermo di sicurezza per la chiusura sicura delle ganasce

**Per tubi max. Ø 1 1/4" (32 mm)**

**Per dadi max. 36 mm**



Lunghezza 250 mm	<b>B 2315 9000</b>		€ 77,00	<b>€ 49,<sup>90</sup></b>
------------------	--------------------	--	---------	---------------------------

## Giratubi

### In acciaio al cromo-vanadio forgiato

Ganasce ulteriormente temperate ad induzione e pulite  
Denti contrari al senso di rotazione  
Impugnatura con profilo a doppia T - Finemente verniciati a polvere

#### Con ganasce ad «S» a 45°

DIN 5234 - Forma C - Testa pulita



Per tubi fino a Ø 1/2"	<b>B 2361 0012</b>	ABC TOOLS	€ 49,40	€ 32,00
Per tubi fino a Ø 1"	<b>B 2361 0001</b>	ABC TOOLS	€ 48,20	€ 31,30
Per tubi fino a Ø 1 1/2"	<b>B 2361 0112</b>	ABC TOOLS	€ 69,50	€ 44,90
Per tubi fino a Ø 2"	<b>B 2361 0002</b>	ABC TOOLS	€ 111,00	€ 71,50

Con **ganasce a 90°** ulteriormente temperate ad induzione e pulite  
DIN 5234 - Forma A



Per tubi Ø 1"	<b>B 2363 0001</b>	ABC TOOLS	€ 48,00	€ 31,50
Per tubi Ø 1 1/2"	<b>B 2363 0112</b>	ABC TOOLS	€ 64,50	€ 42,20
Per tubi Ø 2"	<b>B 2363 0002</b>	ABC TOOLS	€ 99,00	€ 65,30

#### Con ganasce a 45°

DIN 5234 - Forma B



Per tubi fino a Ø 1"	<b>B 2365 0001</b>	ABC TOOLS	€ 50,00	€ 32,50
Per tubi fino a Ø 1 1/2"	<b>B 2365 0112</b>	ABC TOOLS	€ 65,50	€ 42,50
Per tubi fino a Ø 2"	<b>B 2365 0002</b>	ABC TOOLS	€ 109,00	€ 70,50

## Mod. «Americano»

### In lega leggera di alluminio - Ganasce in acciaio temperato

La ganaschia mobile è graduata per la preselezione di apertura, quella fissa è intercambiabile  
Particolarmente adatti per la loro leggerezza (circa il 40% in meno di quelli in acciaio), per lavori continuati e in luoghi di difficile accesso



Per tubi fino a Ø 2"	<b>B 2386 0350</b>	ABC TOOLS	€ 88,00	€ 59,00
Per tubi fino a Ø 2 1/2"	<b>B 2386 0450</b>	ABC TOOLS	€ 107,00	€ 69,00
Per tubi fino a Ø 3"	<b>B 2386 0600</b>	ABC TOOLS	€ 166,00	€ 109,00
Per tubi fino a Ø 5"	<b>B 2386 0900</b>	ABC TOOLS	€ 333,00	€ 219,00
Per tubi fino a Ø 6"	<b>B 2386 1200</b>	ABC TOOLS	€ 640,00	€ 419,00

## Tagliatubi per tubi di rame

Corpo in pressofusione di zinco, verniciatura a fuoco  
Adatti anche per ottone, lega leggera, resina dura, PVC, tubi in acciaio a spessore sottile  
Con **sistema di cambio rapido** della rotella senza l'impiego di utensili

### Esecuzione telescopica con 2 o 4 rulli di guida

Completati di 1 rotella per rame e coltello sbavatore  
Gr. 3÷35: con lama di ricambio nell'impugnatura  
Gr. 6÷76: con regolazione rapida dell'apertura tramite pulsante a scatto e lama di ricambio nell'impugnatura



Per tubi Ø est. 3÷35 mm	<b>B 2420 2030</b>	ABC TOOLS	€ 47,00	€ 30,90
-------------------------	--------------------	-----------	---------	---------



Per tubi Ø est. 6÷76 mm	<b>B 2420 2076</b>	ABC TOOLS	€ 91,50	€ 60,50
-------------------------	--------------------	-----------	---------	---------

## Frese per sbavare tubi di rame

Con **corpo di resina sintetica**, con **coltelli in acciaio** per sbavature **interne ed esterne** di tubi di rame Ø 3÷42 mm (1 1/2") o leghe leggere da bordare



<b>B 2439 0000</b>	ABC TOOLS	€ 14,50	€ 9,60
--------------------	-----------	---------	--------

## Tagliatubi per tubi corrugati

### Con doppia modalità di taglio del tubo corrugato: longitudinale e trasversale

Corpo in pressofusione di magnesio  
Le lame sono posizionate internamente per evitare lesioni all'operatore o eventuali danni accidentali alle stesse  
Sistema di guida del tubo in grado di garantirne il perfetto posizionamento durante il taglio

#### Per tubi con Ø 45 mm



Lunghezza 133 mm	<b>B 2423 6800</b>	ABC TOOLS	€ 39,20	€ 28,00
------------------	--------------------	-----------	---------	---------

## Tagliatubi per tubi multistrato

Corpo in pressofusione di magnesio con impugnatura bicomponente antiscivolo  
Lama rivestita al Teflon con geometria speciale per il taglio di tubi fino a Ø 26 mm (1")

Con 4 rulli scorrevoli su cuscinetti a sfere, per una migliore rotazione e scivolamento del tubo durante le operazioni di taglio  
Sistema di taglio integrato nell'impugnatura con 4 lame a 3 taglianti rivestite al teflon, adatto per rimuovere il rivestimento esterno di tubi corrugati con Ø 18-35 mm senza danneggiare il tubo interno  
Con levetta di bloccaggio



Lunghezza 185 mm **B 2423 7526** €74,50 **€ 49,00**

## Cesoie per tubi di plastica

Corpo in lega di leggera di alluminio  
Lama in acciaio inossidabile, durezza ca. 56-58 HRC

Adatte per tagliare tubi e canaline in PVC e CPVC, gomma, resina sintetica, ecc.  
Avanzamento lama a cremagliera - Con sbavatore incluso nella lama e fermo di chiusura



Per tubi Ø max.27 mm **B 2424 1027** €37,40 **€ 24,60**  
Per tubi Ø max.43 mm **B 2424 1043** €50,00 **€ 32,90**  
Per tubi Ø max.63 mm **B 2424 1063** €200,00 **€ 131,00**

## Corpo in pressofusione di magnesio

Impugnatura con morbido riporto in gomma antiscivolo - Avanzamento lama a cremagliera  
Lama in acciaio inossidabile rivestita al Teflon, a cambio rapido  
Per il taglio preciso e senza sbavature, anche con una sola mano, di tubi in PVC, PP, PE, PEX, PPR, PVDF, MLP/MSR, VPE, CPVC con Ø max. 63 mm  
Zona di appoggio del tubo regolabile per adattarsi a tubi con Ø fino a 50 mm



Lunghezza 280 mm **B 2424 2563** €125,00 **€ 81,90**

## Tenaglie per ferraioli e cementisti

In acciaio speciale bonificato, forgiato e temperato ad olio - DIN ISO 9242

Taglienti ulteriormente temperati, durezza ca. 61 HRC  
Taglienti temperati ad induzione - Manici fosfatati neri - Testa pulita



Lunghezza 200 mm **B 1907 0200** €18,80 **€ 12,40**  
Lunghezza 220 mm **B 1907 0220** €21,70 **€ 14,30**  
Lunghezza 250 mm **B 1907 0250** €23,20 **€ 15,20**  
Lunghezza 280 mm **B 1907 0280** €27,10 **€ 17,80**

## Punte per calcestruzzo e pietrame

Con taglianti in metallo duro - DIN 8039 - ISO 5468

Gambo cilindrico  
Angolo di affilatura 130°  
Esecuzione satinata con rivestimento al carbonio  
Adatte anche per marmo, muratura, argilla espansa, ecc.  
Astuccio in materiale plastico



Ø 4-5-6-8-10 mm **B 3644 7005** €8,60 **€ 5,90**  
Ø 3-4-5-6-7-8-9-10 mm **B 3644 7007** €13,40 **€ 8,90**

## In acciaio con placchetta saldata - ISO 5468

Per impiego su trapani a rotazione e percussione  
Scanalatura per una migliore espulsione dei detriti di foratura  
Con taglianti dritti, testa rinforzata e affilatura asimmetrica ad "S" per effettuare fori di precisione e con un ottimale scarico dei detriti di foratura  
Gambo cilindrico



Ø 4x75 - 5x85 - 6x100 - 8x120 - 10x120 **B 3630 7005** €27,80 **€ 18,20**  
Ø 4x75 - 5x85 - 6x100 - 6x100 - 8x120 - 10x120 **B 3630 7007** €48,40 **€ 31,80**  
12x150

## In acciaio al nichel-cromo-molibdeno, temperato

ISO 5468  
Con placchetta in metallo duro con punta autocentrante, per forature di alta precisione  
Attacco SDS-plus - Ø 10 mm  
Scanalatura con spirale a gradini ad elevato grado di durezza, resistenza alla rottura e durata, studiata appositamente per effettuare fori puliti con alta velocità di foratura con scarico ottimale dei detriti  
Adatte per muratura, pietra naturale e artificiale, cemento armato  
In cassetta in ABS antiurto



Ø 5x110 - 6x110 - 6x160 - 8x110 - 8x160 - 10x160 - 12x160 mm **B 3632 7007** €61,00 **€ 42,70**

# STRUMENTI DI MISURA E CONTROLLO

## Micrometri

Superfici di contatto in **metallo duro** - Arco cromato opaco con guancialetti termoisolanti  
Stelo in acciaio temperato Ø 6,5 mm - Tamburo e bussola cromati opachi Ø 18 mm  
Con frizione sensitiva, levetta di bloccaggio dell'asta, asta di regolazione (escluso gr. 25),  
numero di identificazione individuale e certificato di conformità  
Controllati e collaudati singolarmente - Forniti con custodia

**Con frizione sensitiva interna** in posizione avanzata, incorporata nel tamburo per l'utilizzo anche con una sola mano



DIN 863

### Letture 1/100 di mm (0,01 mm)

0÷25 mm	H 4310 0025	JUWEL	€ 61,00	€ 40, <sup>20</sup>
25÷50 mm	H 4310 0050	JUWEL	€ 64,50	€ 42, <sup>30</sup>
50÷75 mm	H 4310 0075	JUWEL	€ 71,50	€ 46, <sup>80</sup>
75÷100 mm	H 4310 0100	JUWEL	€ 78,50	€ 51, <sup>40</sup>

**Serie di micrometri** con nottolino e frizione a cricchetto composta da:

- 4 micrometri H 4324/1 da 25 - 50 - 75 - 100 mm
- 3 aste di regolazione da 25 - 50 - 75 mm



### Letture 1/100 di mm (0,01 mm)

H 4324 9000 JUWEL € 270,00 € 178,<sup>00</sup>

## Calibri a corsoio

**Scala e nonio cromati opachi** - Con corsoio monoblocco e **bloccaggio a vite**  
Becchi superiori per interni ed asta per misurazioni di profondità di precisione  
Con numero di identificazione individuale - Controllati e collaudati singolarmente  
Forniti con custodia

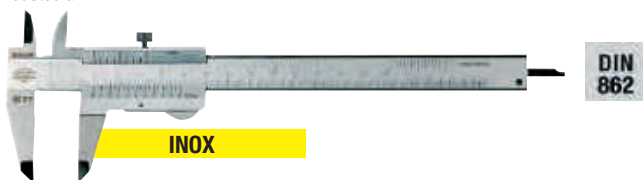

DIN 862

INOX

### 1/20 di mm (0,05 mm) e 1/128 di pollici

Campo di misura 150 mm	H 4200 0150	JUWEL	€ 52,50	€ 34, <sup>40</sup>
Campo di misura 200 mm	H 4200 0200	JUWEL	€ 82,00	€ 53, <sup>90</sup>

**In acciaio inossidabile con display a 5 cifre**

**Funzioni ON/OFF, ZERO, mm/inch** - Asta graduata in mm e pollici  
Scorrimento a corsoio e bloccaggio a vite  
Alimentazione tramite batteria da SR44 (non inclusa)  
Fornito con custodia



### 1/100 di mm (0,01 mm)

Campo di misura 150 mm	H 4214 3150	€ 29,80	€ 20, <sup>90</sup>
------------------------	-------------	---------	---------------------

## Livella tascabile

In resina sintetica ABS, con bolla protetta in corpo trasparente infrangibile  
Adatta per muratori, carpentieri

**Con una bolla orizzontale ed una verticale**



LxPxh 100x35x13 mm H 5143 0000 ABC € 7,40 € 5,<sup>55</sup>

**Con 3 bolle per controlli a 0° - 45° - 90°**

Angoli smussati e base magnetica



LxPxh 200x42x17 mm H 5145 0000 BMI € 29,80 € 19,<sup>50</sup>

## Livelle di duralluminio

**In profilato tubolare** da 50x22 mm - Precisione ±1 mm/m  
**Con base magnetica e 2 bolle ad effetto lenticolare**



### Base magnetica

Lunghezza 400 mm H 5158 1400 ABC € 24,00 € 15,<sup>80</sup>

**Mod. EUROSTAR**

**In profilato tubolare** da 50x22 mm - Precisione ±0,5 mm/m  
**Con 2 bolle ad effetto lenticolare** (bolla orizzontale con tacca supplementare per il riscontro della pendenza ±2%)



### Base magnetica

Lunghezza 300 mm	H 5162 1300	BMI	€ 64,50	€ 42, <sup>20</sup>
Lunghezza 400 mm	H 5162 1400	BMI	€ 65,50	€ 42, <sup>90</sup>
Lunghezza 500 mm	H 5162 1500	BMI	€ 72,00	€ 47, <sup>10</sup>
Lunghezza 600 mm	H 5162 1600	BMI	€ 80,00	€ 52, <sup>40</sup>
Lunghezza 800 mm	H 5162 1800	BMI	€ 89,00	€ 58, <sup>40</sup>
Lunghezza 1000 mm	H 5162 1990	BMI	€ 93,00	€ 61, <sup>00</sup>

## Flessometri

Costruiti secondo le direttive europee 2014/32/EU

**Nastro di acciaio smaltato - Classe II** - Ritorno automatico

Scatola in resina sintetica rivestita con gomma antiscivolo, con impressa la misura della base di appoggio

**CURSORE PER RIAVVOLGIMENTO CONTROLLATO DEL NASTRO**



Nastro 3 m x 16 mm	<b>H 5070 5003</b>	ABC TOOLS	€ 11,80	€ 7,70
Nastro 5 m x 25 mm	<b>H 5070 5005</b>	ABC TOOLS	€ 14,80	€ 9,80
Nastro 8 m x 25 mm	<b>H 5070 5008</b>	ABC TOOLS	€ 18,00	€ 11,90
Nastro 10 m x 25 mm	<b>H 5070 5010</b>	ABC TOOLS	€ 22,10	€ 14,60

### Modello PICO

**Nastro di acciaio inossidabile bombato convesso, smaltato** - Classe II

La particolare forma del nastro bombato convesso consente una facile lettura senza errori della misura e offre un bordo diritto per poter tracciare righe

Il nastro può essere svolto completamente e inserito nell'incavo dietro la custodia:

a questo punto diventa una livella con la possibilità di riportare punti

facilmente e con precisione

Utilizzato senza custodia diventa una pratica riga

Per il riavvolgimento basta reinserire il nastro

Precisione livella 1 mm/m



Funzione livella

### Flessometro, riga e livella in un unico strumento di misura

Nastro 1 m x 19 mm	<b>H 5075 3001</b>	BMI	€ 16,10	€ 9,85
--------------------	--------------------	-----	---------	--------

### Modello twoCOMP

Scatola in ABS resistente agli urti **rivestita con gomma antiscivolo**, con impressa la misura della base di appoggio e clip per appendere alla cintura



Nastro 2 m x 16 mm	<b>H 5081 0002</b>	BMI	€ 14,50	€ 9,40
Nastro 3 m x 16 mm	<b>H 5081 0003</b>	BMI	€ 16,20	€ 10,50
Nastro 5 m x 19 mm	<b>H 5081 0005</b>	BMI	€ 24,10	€ 15,60
Nastro 8 m x 25 mm	<b>H 5081 0008</b>	BMI	€ 35,00	€ 22,80
Nastro 10 m x 30 mm	<b>H 5081 0010</b>	BMI	€ 64,50	€ 41,80

## Metri snodati

**Con molle in materiale plastico**, rivetti passanti e ribaditi

Scala dei gradi sul giunto della prima stecca

**Bianco con numerazione nera e decimetri in rosso**



Lunghezza 2 m	<b>H 5028 0000</b>	ABC TOOLS	€ 10,00	€ 6,60
---------------	--------------------	-----------	---------	--------

## Righelli flessibili graduati

**In acciaio inossidabile**

Esecuzione cromata opaca, antiriflesso

Graduazione su una faccia millimetri e 1/2 millimetri, sull'altra millimetri e pollici



### INOX

Lunghezza 100 mm	<b>H 4880 0100</b>	ABC TOOLS	€ 7,20	€ 4,71
Lunghezza 150 mm	<b>H 4880 0150</b>	ABC TOOLS	€ 7,20	€ 4,71
Lunghezza 200 mm	<b>H 4880 0200</b>	ABC TOOLS	€ 7,40	€ 4,85
Lunghezza 250 mm	<b>H 4880 0250</b>	ABC TOOLS	€ 7,45	€ 4,88
Lunghezza 300 mm	<b>H 4880 0300</b>	ABC TOOLS	€ 8,00	€ 5,25
Lunghezza 500 mm	<b>H 4880 0500</b>	ABC TOOLS	€ 16,40	€ 10,90
Lunghezza 1000 mm	<b>H 4880 1000</b>	ABC TOOLS	€ 38,60	€ 25,40

## Squadre in acciaio, a 90°

**In acciaio normalizzato**

Bordi e facce rettificati di precisione con finiture accurate

Fornite in confezione protettiva



Lato maggiore 100 mm	<b>H 5191 0100</b>	ABC TOOLS	€ 16,80	€ 11,20
Lato maggiore 150 mm	<b>H 5191 0150</b>	ABC TOOLS	€ 22,90	€ 15,10
Lato maggiore 200 mm	<b>H 5191 0200</b>	ABC TOOLS	€ 27,90	€ 19,40
Lato maggiore 250 mm	<b>H 5191 0250</b>	ABC TOOLS	€ 43,10	€ 28,40
Lato maggiore 300 mm	<b>H 5191 0300</b>	ABC TOOLS	€ 52,00	€ 34,10
Lato maggiore 400 mm	<b>H 5191 0400</b>	ABC TOOLS	€ 102,00	€ 67,50



## Misuratori laser di distanze

Di altissima precisione  
 Impiego semplice tramite tastiera con pittogrammi ben visibili e intuitivi della funzione  
**Raggio laser Classe 2** con frequenza 635 nm - IEC 60825-1  
 Corpo in robusto ABS con profilo in gomma  
 Ampio display LCD a più righe, retroilluminato - Spegnimento automatico  
 Forniti con cavo USB e adattatore per la ricarica

### TASCABILE e BATTERIA RICARICABILE

<b>Campo di misura</b>	<b>30 m</b>
Precisione	+/- 3 mm
Unità di misura	mm / inch
Funzioni	misura min/max, continua, area
Batteria	Litio polimeri da 3,7V
Autonomia	2h
Peso	74 g



**H 5103 5000 FLEX** €160,00 € **65,00**

## Termometri a infrarossi

Per rilevazione rapida di temperature in impianti industriali, di riscaldamento, ventilazione e condizionamento (HVAC/R), protezione antincendio, automotive, controllo qualità e **misura di temperature di superfici**  
 Secondo norme EN 61010-1 - EN 62825-1

**Ad infrarossi con puntatore laser classe 2** frequenza 630-670 nm  
 Con display LCD retroilluminato - Spegnimento automatico - Forniti con batteria  
**Con impugnatura ergonomica a pistola** e display a doppia riga  
**Funzioni HOLD, MIN/MAX** e indicazione batteria scarica

<b>Campo di misura</b>	<b>-18°C ÷ 380°C</b> <b>0°F ÷ 716°F</b>
Precisione °C / °F	±2°C / ±4°F
Tempo di risposta	500 ms
<b>Rapporto distanza punto</b>	<b>10:1</b>
Ø minimo bersaglio	20 mm
Valore visualizzato per	8 sec
Dimensioni LxPxh	108x40x153 mm

**9V**  
1x



**H 5412 1000** ΔAMPROBE €172,00 € **114,00**

## Strumenti laser autolivellanti

### Mod. autoCROSS4

Strumento per interni con sistema pendolare magnetico, proietta una linea orizzontale e una verticale da usare singolarmente o contemporaneamente  
 Consente di eseguire velocemente e con precisione lavori come controsoffitti, pareti mobili, staffe, canaline, tracciatura di piastrelle, ecc.  
 Fornito in valigetta in ABS con un adattatore con base magnetica e 2 fori filettati 1/4" e 5/8" per il fissaggio dello strumento su diverse superfici

### Laser a diodo verde (luminosità e visibilità maggiori rispetto a quello rosso)

- Precisione di livellamento ±3 mm / 10 m
- Campo di autolivellamento ±4°
- Raggio di azione laser fino a Ø 30 m
- Angolo di apertura 140° verticale e 120° orizzontale
- Base con filettatura 1/4" e 5/8" per utilizzo su treppiede
- Dimensioni LxPxh 62x95x120 mm
- Peso ca. 800 g



**AA**  
3x

**H 5168 3300 BMI** €633,00 € **429,00**

### Mod. "autoMAGIC"

Autolivellante tramite sistema pendolare magnetico  
**Con 5 punti e 2 linee laser disposti in modo perfettamente ortogonale (a 90°)**  
**Base multifunzione magnetica** con filettature da 1/4" e 5/8" per posizionare lo strumento su treppiedi, colonne, ecc.  
**Completo di ricevitore** che emette un segnale acustico/ottico per reperire le linee in interni ed esterni anche in condizioni difficili  
 Con rivestimento in gomma antiscivolo per una maggiore resistenza agli urti e comodità d'uso  
 Fornito **in borsa di trasporto completa di base multifunzione magnetica e target magnetico**

- Campo di autolivellamento ±3° (precisione 2 mm/5 m)
- Precisione orizzontale ±3 mm/10 m
- Precisione filo a piombo ±1,5 mm/3 m
- Campo di lavoro max. 10 m (condizioni di visibilità ottimale), con impiego del ricevitore max. 50 m
- Dimensioni LxPxh 75x115x115 mm
- Peso 0,9 kg



**AA**  
3x

**H 5169 7000 BMI** €991,00 € **645,00**

## Multimetri digitali

Conformi alle normative EN 61010 - IEC 61010

Forniti con puntali amovibili

Modello tascabile

Con **funzione VoltTech™** e comando a pulsanti one-touch AutoTect™ per selezionare in automatico tra misure di tensione AC, DC o resistenza

Con puntali fissi

Range tensione AC	<b>6 - 600V (±1,5%+5)</b>
Range tensione DC	6-600 V (±0,5%÷2%+3)
Range corrente AC	400µ - 2000µ A (±1,2%÷2%+3)
Range corrente DC	400µ - 2000µ A (±1,2%÷2%+3)
Resistenza	600 - 6M Ω (±1%÷2%+6)
Capacità	100n - 2000µ F (±3,5%+6)
Frequenza	10 - 30k Hz (±0,5%+4)



**H 5433 3000** €158,00 **€ 103,00**

Adatto per interventi semplici in abitazioni residenziali, su pannelli elettrici, per diagnostiche e riparazioni su autoveicoli, elettrodomestici, prese di corrente, ecc.

Con **funzione VoltTech™** per il rilevamento di tensioni pericolose senza contatto, puntali amovibili standard e torcia incorporata per individuare fili e fusibili

Range tensione AC	<b>1 mV - 600V (±1%+3)</b>
Range tensione DC	1 mV - 600V (±0,8%+1)
Range corrente AC	0,1µ - 10 A (±0,2%+2)
Range corrente DC	0,1µ - 10 A (±1%+2)
Resistenza	0,1 - 40M Ω (±1,2%+2)
Capacità	10p - 100µ F (±3%+5)
Frequenza	1 - 10M Hz (±0,1%+4)



**H 5429 1000** €164,00 **€ 109,00**

## Multimetri digitali a pinza

Secondo norme EN 61010

Corpo in materiale plastico - Con funzione test di continuità e test diodi

**Per corrente AC e DC fino a 600A con funzione a vero RMS**

Con range automatico, data hold, cicalino di continuità, test diodi, frequenza, peak hold, spegnimento automatico, protezione sovraccarico e indicazione batteria esaurita

Apertura ganasce 40 mm

Display LCD a 3 ¾ cifre (3999 lettura max.) - Alimentazione tramite batteria da 9V (inclusa)

Dimensioni LxPxh 76x39x228 mm - Peso 460 g

Fornito in borsa da trasporto con cavi

Range tensione AC	<b>4 - 600 (±1,5%) V</b>
Range tensione DC	400m - 600 (±1,2%) V
Range corrente	AC 40 - 600 (±1,5%) A
Resistenza	400 - 40M (±0,8%-2%) Ω
Protezione sovraccarico	—
Frequenza	10 - 100k (±0,5%+4) Hz
Peak hold	—



**H 5440 1000** €202,00 **€ 139,00**

**Per corrente AC e DC fino a 600A con funzione a vero RMS**

Con range automatico, data hold, cicalino di continuità, test diodi, frequenza, peak hold, spegnimento automatico, protezione sovraccarico e indicazione batteria esaurita

Apertura ganasce 40 mm

Display LCD a 3 ¾ cifre (6000 lettura max.)

Alimentazione tramite batteria da 9V (inclusa)

Dimensioni LxPxh 92x50x238 mm - Peso 386 g

Range tensione AC	<b>V 60m - 750 (±0,8%)</b>
Range tensione DC	V 60m - 750 (±0,8%)
Range corrente AC/DC	A 60-600-1000 (±2,0%)
Resistenza	Ω 600 - 60M (±1,0%)
Frequenza	Hz 10 - 10M (±0,5%)



**H 5440 3000** €339,00 **€ 222,60**



# ABRASIVI - SPAZZOLE

## Dischi abrasivi per macchine portatili

**Rinforzati con fibre di vetro ad alta resistenza** - Elevato potere abrasivo  
Bilanciati staticamente e dinamicamente - Velocità periferica d'uso 80 m/s  
Foro Ø 22,23 mm

Per troncare acciaio



Ø x spess. 115x1,0 mm	25 pz.	<b>D 9809 0115</b>	ABC	€ 2,02	€ 1,25
Ø x spess. 125x1,0 mm	25 pz.	<b>D 9809 0125</b>	ABC	€ 2,42	€ 1,49
Ø x spess. 115x1,5 mm	25 pz.	<b>D 9810 0115</b>	ABC	€ 2,08	€ 1,27
Ø x spess. 125x1,5 mm	25 pz.	<b>D 9810 0125</b>	ABC	€ 2,34	€ 1,41
Ø x spess. 230x1,9 mm	25 pz.	<b>D 9810 0230</b>	ABC	€ 5,85	€ 3,57

## Dischi abrasivi per macchine portatili

**Rinforzati con fibre di vetro ad alta resistenza** - Elevato potere abrasivo  
Ottima adesione tra la grana e il legante resinoido per proprietà di taglio migliorate  
**Processi di produzione ottimizzati** e rispettosi delle norme ecologiche, con odore e polvere ridotti ai minimi livelli durante l'utilizzo quotidiano - Velocità periferica d'uso 80 m/s

Per troncare acciaio



Ø x spess. 115x1,0 mm	50 pz.	<b>D 9820 1115</b>	LUKAS	€ 1,88	€ 1,23
Ø x spess. 125x1,0 mm	50 pz.	<b>D 9820 1125</b>	LUKAS	€ 1,74	€ 1,13
Ø x spess. 180x3,0 mm	25 pz.	<b>D 9820 1180</b>	LUKAS	€ 4,40	€ 2,88
Ø x spess. 230x3,0 mm	25 pz.	<b>D 9820 1230</b>	LUKAS	€ 5,15	€ 3,35

Per troncare acciaio inossidabile



Ø x spess. 115x1,0 mm	25 pz.	<b>D 9811 0115</b>	ABC	€ 2,02	€ 1,23
Ø x spess. 125x1,0 mm	25 pz.	<b>D 9811 0125</b>	ABC	€ 2,65	€ 1,62
Ø x spess. 115x1,5 mm	25 pz.	<b>D 9812 0115</b>	ABC	€ 2,08	€ 1,27
Ø x spess. 125x1,5 mm	25 pz.	<b>D 9812 0125</b>	ABC	€ 2,34	€ 1,41
Ø x spess. 230x1,9 mm	25 pz.	<b>D 9812 0230</b>	ABC	€ 5,85	€ 3,57

Per troncare acciaio inossidabile



Ø x spess. 115x1,0 mm	50 pz.	<b>D 9820 2115</b>	LUKAS	€ 1,64	€ 1,08
Ø x spess. 125x1,0 mm	50 pz.	<b>D 9820 2125</b>	LUKAS	€ 1,88	€ 1,23
Ø x spess. 180x1,6 mm	25 pz.	<b>D 9820 2180</b>	LUKAS	€ 3,70	€ 2,43
Ø x spess. 230x1,9 mm	25 pz.	<b>D 9820 2230</b>	LUKAS	€ 4,65	€ 3,02

Per sbavare acciaio



Ø x spess. 115x6,0 mm	10 pz.	<b>D 9816 0115</b>	ABC	€ 3,35	€ 2,03
Ø x spess. 125x6,0 mm	10 pz.	<b>D 9816 0125</b>	ABC	€ 3,55	€ 2,16
Ø x spess. 230x6,0 mm	10 pz.	<b>D 9816 0230</b>	ABC	€ 8,65	€ 6,05

Per sbavare acciaio



Ø x spess. 115x6,0 mm	10 pz.	<b>D 9823 1115</b>	LUKAS	€ 3,50	€ 2,28
Ø x spess. 125x6,0 mm	10 pz.	<b>D 9823 1125</b>	LUKAS	€ 4,05	€ 2,63
Ø x spess. 180x6,5 mm	10 pz.	<b>D 9823 1180</b>	LUKAS	€ 7,40	€ 4,63
Ø x spess. 230x6,5 mm	10 pz.	<b>D 9823 1230</b>	LUKAS	€ 9,15	€ 6,05

Per sbavare acciaio inossidabile



Ø x spess. 115x6,0 mm	10 pz.	<b>D 9817 0115</b>	ABC	€ 4,10	€ 2,49
-----------------------	--------	--------------------	-----	--------	--------

# ABRASIVI - SPAZZOLE

## Dischi abrasivi per macchine portatili

**Rinforzati con fibre di vetro ad alta resistenza** - Elevato potere abrasivo  
 Ottima adesione tra la grana e il legante resinoido per proprietà di taglio migliorate  
**Processi di produzione ottimizzati** e rispettosi delle norme ecologiche, con odore e polvere ridotti ai minimi livelli durante l'utilizzo quotidiano - Velocità periferica d'uso 80 m/s

Per sbavare acciaio inossidabile



Ø x spess. 115x6,4 mm	10 pz.	<b>D 9823 2115</b>	LUKAS	€ 3,70	€ 2, <sup>43</sup>
Ø x spess. 125x6,4 mm	10 pz.	<b>D 9823 2125</b>	LUKAS	€ 4,30	€ 2, <sup>81</sup>
Ø x spess. 230x6,4 mm	10 pz.	<b>D 9823 2230</b>	LUKAS	€ 11,00	€ 7, <sup>20</sup>

## Dischi abrasivi per alte prestazioni

**Lamelle ZK in tela con corindone allo zirconio**, estremamente tenace con alta resistenza alla pressione - Adatti per **impiego universale su acciaio**



Ø 115 mm	Grana 40	10 pz.	<b>D 9684 6040</b>	LUKAS	€ 8,10	€ 6, <sup>05</sup>
Ø 115 mm	Grana 60	10 pz.	<b>D 9684 6060</b>	LUKAS	€ 8,10	€ 6, <sup>05</sup>
Ø 125 mm	Grana 40	10 pz.	<b>D 9684 7040</b>	LUKAS	€ 9,25	€ 6, <sup>90</sup>
Ø 125 mm	Grana 60	10 pz.	<b>D 9684 7060</b>	LUKAS	€ 9,25	€ 6, <sup>90</sup>

Per troncatura alluminio



Ø x spess. 115x1,0 mm	50 pz.	<b>D 9820 3115</b>	LUKAS	€ 3,00	€ 1, <sup>97</sup>
Ø x spess. 125x1,0 mm	50 pz.	<b>D 9820 3125</b>	LUKAS	€ 3,15	€ 2, <sup>05</sup>

**Con lamelle Z-Power in tela con corindone allo zirconio** con superficie abrasiva attiva  
 Adatti **per lavorazione su acciaio inossidabile** e tutti gli altri tipi di acciaio  
 Nessuna vetrificazione o surriscaldamento delle lamelle



Ø 115 mm	Grana 40	10 pz.	<b>D 9684 6140</b>	LUKAS	€ 9,25	€ 6, <sup>90</sup>
Ø 115 mm	Grana 60	10 pz.	<b>D 9684 6160</b>	LUKAS	€ 9,25	€ 6, <sup>90</sup>
Ø 125 mm	Grana 40	10 pz.	<b>D 9684 7140</b>	LUKAS	€ 11,20	€ 8, <sup>30</sup>
Ø 125 mm	Grana 60	10 pz.	<b>D 9684 7160</b>	LUKAS	€ 11,20	€ 8, <sup>30</sup>

## Dischi abrasivi per alte prestazioni

**Mod. SLTB** - Esecuzione inclinata  
**Con lamelle di tela abrasiva con corindone allo zirconio** azzurro/verde  
 Adatti per impiego su molti materiali per sbavare, pulire, disossidare, togliere la ruggine, spianare cordoni di saldatura, ecc.

**Platello (supporto) metallico** - Foro Ø 22,23 mm - Per velocità periferica 80 m/s



Ø 115 mm	Grana 36	10 pz.	<b>D 9684 1036</b>	LUKAS	€ 7,40	€ 5, <sup>20</sup>
Ø 115 mm	Grana 40	10 pz.	<b>D 9684 1040</b>	LUKAS	€ 7,40	€ 5, <sup>20</sup>
Ø 115 mm	Grana 60	10 pz.	<b>D 9684 1060</b>	LUKAS	€ 7,40	€ 5, <sup>20</sup>
Ø 115 mm	Grana 80	10 pz.	<b>D 9684 1080</b>	LUKAS	€ 7,40	€ 5, <sup>20</sup>

## Dischi abrasivi

**Mod. SLTO - BASE-X**  
**Con lamelle di tela abrasiva con corindone allo zirconio** azzurro/verde  
**Platello (supporto) in vetroresina** - Esecuzione piatta



Ø 115 mm	Grana 40	10 pz.	<b>D 9689 2040</b>	LUKAS	€ 4,10	€ 3, <sup>05</sup>
Ø 115 mm	Grana 60	10 pz.	<b>D 9689 2060</b>	LUKAS	€ 4,10	€ 3, <sup>05</sup>
Ø 115 mm	Grana 80	10 pz.	<b>D 9689 2080</b>	LUKAS	€ 4,10	€ 3, <sup>05</sup>
Ø 125 mm	Grana 40	10 pz.	<b>D 9689 3040</b>	LUKAS	€ 5,20	€ 6, <sup>65</sup>
Ø 125 mm	Grana 60	10 pz.	<b>D 9689 3060</b>	LUKAS	€ 5,20	€ 3, <sup>65</sup>
Ø 125 mm	Grana 80	10 pz.	<b>D 9689 3080</b>	LUKAS	€ 5,20	€ 3, <sup>65</sup>

# ABRASIVI - SPAZZOLE

## Assortimenti di mole abrasive

### Con mole in corindone EKR-Standard

Adatte per acciai bonificati, legati, ghisa, ghisa malleabile e acciaiassa

#### Composto da 5 mole:

2 a forma 510 cilindrica - ZY - D 9544 Øxh 16x32 - 25x25 mm

1 a forma 620 conica - KE - D 9556 Øxh 16x32 mm

1 a forma 580 sferica - KU - D 9559 Ø 25 mm

1 a forma speciale cilindrica a punta - WKS - Øxh 20x25 mm

In scatola di cartone con visualizzazione del contenuto



D 9575 5000 LUKAS €18,00 € 12,70

### Con mole in corindone misto NK-Ba tenera

Adatte per acciaio inossidabile, acciai ad alta ed altissima lega, acciai resistenti al calore e agli acidi, ghisa sferoidale, ghisa malleabile, ghisa acciaiassa ad alta lega

#### Composto da 4 mole:

2 a forma 510 cilindrica - ZY - D 9546 Øxh 13x32 - 20x40 mm

1 a forma 580 sferica - KU - da Ø 25 mm

1 a forma 600 cilindrica piatta - ZY2 - Øxh 40x6 mm

In scatola di cartone con visualizzazione del contenuto

#### Per acciaio INOX



D 9577 4000 LUKAS €17,50 € 12,30

## Spazzole manuali

### Con filo tondo in acciaio ondulato

Modello ricurvo per impiego universale

Dorso in metallo

Manico in plastica



Lunghezza totale 250 mm D 3993 1100 ABC €3,50 € 2,28

### Tipo ricurvo per impiego universale

#### Con filo in PVC rigido

Dorso in metallo

Manico in plastica



Lunghezza totale 250 mm D 3993 5500 ABC €7,70 € 5,05

### Con impugnatura ergonomica, bicomponente antiscivolo con foro per appendere

#### Esecuzione rialzata per evitare ferite alle dita durante il lavoro

Con filo liscio in acciaio Ø 0,35x25 mm

A 4 ranghi



Lunghezza totale 260 mm D 3982 2000 asborn €14,60 € 9,60

## Spazzole a tazza con foro

Adatte per irruvidire superfici, sbavare, disincrostare, rimozione di scorie, smalti e pulizia. Rendono le superfici omogenee e lucide e sono ideali per lavorazioni in zone di difficile accesso

### Filo ad alta resistenza

Da Ø 80 a 120 mm ideali per lavori molto pesanti e su grandi superfici

Con anello di trattenuta (escluso Ø 65 mm) che evita l'eccessiva espansione del filo, rimovibile per aumentare la sporgenza filo «T», e utilizzare la spazzola fino al suo completo consumo

Ø 65 mm	D 4020 1065	asborn	€30,20	€ 19,90
Ø 75 mm	D 4020 1075	asborn	€34,40	€ 22,60
Ø 80 mm	D 4020 1080	asborn	€61,00	€ 40,20
Ø 100 mm	D 4020 1100	asborn	€72,00	€ 47,10
Ø 120 mm	D 4020 1120	asborn	€86,50	€ 56,80

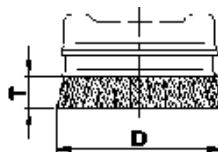

Foro filettato M 14x2



## Avvitadadi ad impulso

**Corpo leggero in materiale composito in fibra di nylon** ad alta resistenza con impugnatura ergonomica isolata termicamente  
Espulsione dell'aria posteriore attraverso l'impugnatura - **Reversibile**  
Con **meccanismo a doppio martello**  
Percussione regolabile a 3 stadi per rotazione destrorsa e 1 stadio per rotazione sinistrorsa  
Attacco filettato aria 1/4" Gas per tubi con Ø interno 10 mm



Per bulloni fino	<b>M13</b>
<b>Coppia di lavoro</b>	380 Nm
Serraggio max.	433 Nm
Impulsi/min	1200
Giri/min a vuoto max.	10000
Consumo aria	1,9 l/sec
Rumorosità a vuoto	4,4 m/s <sup>2</sup>
Vibrazioni a vuoto	91,4 dB(A)
Peso	1,2 kg



**E 1126 0000** €328,00 **€ 215,10**

## Avvitadadi ad impulso

**Corpo leggero in materiale composito in fibra di nylon** ad alta resistenza con impugnatura ergonomica isolata termicamente  
Con potente **meccanismo a doppio martello**  
Percussione regolabile a 3 stadi per rotazione destrorsa - **Reversibile**  
Espulsione dell'aria posteriore attraverso l'impugnatura  
Attacco filettato 1/4" Gas per tubi con Ø interno 10 mm



Per bulloni fino	<b>M 16</b>
<b>Coppia di lavoro</b>	<b>813 Nm</b>
Serraggio max.	1288 Nm
Impulsi/min	1000
Giri/min a vuoto max.	7500
Consumo aria	2,1 l/sec
Rumorosità a vuoto	8,4 m/s <sup>2</sup>
Vibrazioni a vuoto	85,8 dB(A)
Peso	2 kg



**E 1126 2500** €378,00 **€ 248,50**

**Corpo compatto e leggero in lega di alluminio e materiale composito** ad alta resistenza con impugnatura ergonomica isolata termicamente  
Espulsione dell'aria posteriore attraverso l'impugnatura - **Reversibile**  
Con **meccanismo a doppio martello**  
Percussione regolabile a 3 stadi per rotazione destrorsa e 1 stadio per rotazione sinistrorsa  
Attacco filettato aria 1/4" Gas per tubi con Ø interno 10 mm

### LEGERO E COMPATTO



Per bulloni fino	<b>M 16</b>
<b>Coppia di lavoro</b>	<b>610 Nm</b>
Serraggio max.	745 Nm
Impulsi/min	1750
Giri/min a vuoto max.	11000
Consumo aria	2,3 l/sec
Rumorosità a vuoto	5,3 m/s <sup>2</sup>
Vibrazione a vuoto	85,2 db(A)
Peso	1,3 kg



**E 1126 1400** €388,00 **€ 249,00**

### Assortimento di avvitadadi e accessori con attacco 1/2"

Composto da:

- 1 avvitadadi ad impulso E 1126/25
  - 10 bussole esagonali A 3223/18 da 12 - 13 - 14 - 15 - 16 - 17 - 18 - 19 - 21 - 22 mm
  - 3 bussole esagonali lunghe A 3223/24 da 17 - 19 - 21 mm, con rivestimento protettivo esterno
  - 1 prolunga da 125 mm
  - 1 snodo cardanico
- In valigetta di resina sintetica, dimensioni LxPxH 420x365x80 mm  
Peso 5,7 kg



**E 1126 3000** €553,00 **€ 361,80**

### Con testa corta e potente meccanismo "Jumbo Hammer"

Design estremamente compatto e maneggevole per lavorare anche in spazi ristretti  
Percussione regolabile a più stadi per entrambi i sensi di rotazione - La levetta per la regolazione della potenza posizionabile su entrambi i lati, lo rende adatto per destrorsi e sinistrorsi

### Lunghezza testa 94 mm



Per bulloni fino	<b>M 16</b>
<b>Coppia di lavoro</b>	<b>630 Nm</b>
Serraggio max.	1085 Nm
Giri/min a vuoto max.	9500
Consumo aria	2,26 l/sec
Rumorosità a vuoto	98,7 dB(A)
Vibrazioni a vuoto	8,6 m/s <sup>2</sup>
Peso	1,2 kg



**E 1126 2100** €339,00 **€ 219,00**

### Serie di 3 chiavi a bussola esagonali da 17 - 19 - 21 mm

Esecuzione con protezione interna e rivestimento esterno in materiale plastico per preservare sia i dadi delle ruote che i cerchi  
Su supporto in metallo cromato con 3 molle e fori di fissaggio



**A 3223 2430** €38,50 **€ 26,90**

# UTENSILI A BATTERIA - ELETTRICI - PNEUMATICI

## Avvitadadi ad impulso

**Design ultra-compacto, con testa extra-corta, solo 70 mm**, ideale per lavori in spazi ristretti e difficili da raggiungere

**Impugnatura isolata termicamente girevole a 360° e testa inclinabile di ±120°**

Utilizzo con una sola mano: per destrorsi e sinistrorsi

Meccanismo a doppio martello - A ridotto numero di vibrazioni

Percussione regolabile a 4 stadi: 3 destrorsi + 1 sinistrorso

**Testa extra-corta: solo 69 mm**



1/2"



<b>Per bulloni fino</b>	<b>M 16</b>
Serraggio max.	500 Nm
Coppia raccomandata	450 Nm
Impulsi/min	8000
Ingresso aria	1/4"
Per tubi Ø interno	10 mm
Vibrazioni a vuoto	90,1 dB(A)
Rumorosità a vuoto	4,9 m/s <sup>2</sup>
Peso	1,3 kg

**E 1126 1790** €478,00 **€ 199,00**

**Corpo leggero in materiale composito in fibra di nylon** ad alta resistenza con impugnatura isolata termicamente

Espulsione dell'aria posteriore attraverso l'impugnatura - **Reversibile**

**Con meccanismo a doppio martello**

Percussione regolabile a 3 stadi per rotazione destrorsa e 1 stadio per rotazione sinistrorsa

Attacco filettato aria 3/8" Gas per tubi con Ø interno 10 mm



3/4"



<b>Per bulloni fino</b>	<b>M 29</b>
<b>Coppia di lavoro</b>	<b>1526 Nm</b>
Serraggio max.	1491 Nm
Impulsi/min	750
Giri/min a vuoto max.	4500
Consumo aria	2,7 l/sec
Rumorosità a vuoto	6,2 m/s <sup>2</sup>
Vibrazioni a vuoto	96,6 dB(A)
Peso	3,8 kg

**E 1126 4900** €854,00 **€ 558,00**

<b>Per bulloni fino</b>	<b>M 39</b>
Coppia max consigliata	3000 Nm
Serraggio max.	2440 Nm
Disserraggio max.	2440 Nm
Impulsi/min	830
Giri/min a vuoto max	6200
Consumo aria	102 db(A)
Rumorosità a vuoto	4,5 l/sec
Vibrazioni a vuoto	6,1 m/s <sup>2</sup>
Peso	11,5 kg

**Corpo in alluminio** con impugnatura ergonomica

Con potente **meccanismo a doppio martello** che sviluppa un impulso morbido e bilanciato e fornisce maggiore potenza con minori vibrazioni

Espulsione dell'aria posteriore - **Reversibile**

Percussione regolabile a 3 stadi sia per rotazione destrorsa sia per rotazione sinistrorsa

Attacco filettato 1/2" Gas per tubi Ø interno 13 mm



**INDUSTRIALE**

1



**Regolazione della potenza a 3 stadi**

**E 1126 5839** €1.608,00 **€ 1.046,00**

## Sega a gattuccio

Per il taglio di **lamiere di acciaio fino allo spessore di 3 mm e di alluminio fino a 4 mm**

Ideale per tagli a raggio corto

Con **guida lama regolabile in altezza** - Direzione dell'espulsione dell'aria regolabile

Attacco filettato 1/4" Gas per tubi con Ø 10 mm

Fornita con 3 lame bimetalliche a 18, 24 e 32 denti per pollice, 1 lama per seghetti alternativi

a 18 denti, 5 lime, 1 chiave a bussola con esagono interno (nell'impugnatura)

<b>Corsa</b>	<b>10 mm</b>
Oscillazioni/min	9500
Consumo aria	1,6 l/min
Rumorosità a vuoto	86,7 db(A)
Vibrazioni a vuoto	6,13 m/s <sup>2</sup>
Lunghezza totale	160 mm
Peso	400 g



**E 1135 1000** €473,00 **€ 309,50**

## Cricchetti pneumatici

Impugnatura isolata termicamente - Espulsione dell'aria posteriore attraverso l'impugnatura

Con attacco filettato 1/4" Gas per tubi Ø interno 10 mm - **Reversibili**

<b>Attacco</b>	<b>1/4"</b>
<b>Per bulloni fino a</b>	<b>M 8</b>
Serraggio max.	50 Nm
Giri/min a vuoto	230
Consumo aria	2,2 l/sec
Rumorosità a vuoto	86 dB(A)
Vibrazioni a vuoto	5 m/s <sup>2</sup>
Lunghezza totale	180 mm
Peso	0,6 kg



**E 1126 9214** €168,00 **€ 111,50**

<b>Attacco</b>	<b>1/2"</b>
<b>Per bulloni fino a</b>	<b>M 10</b>
Serraggio max.	100 Nm
Giri/min a vuoto	160
Consumo aria	3,3 l/sec
Rumorosità a vuoto	87,2 dB(A)
Vibrazioni a vuoto	4,4 m/s <sup>2</sup>
Lunghezza totale	270 mm
Peso	1,2 kg



**E 1126 9212** €208,00 **€ 136,90**

## Smerigliatrici pneumatiche angolari

Modelli leggeri, maneggevoli e corti, adatti per lavorare in zone di difficile accesso

Corpo in materiale composito isolato termicamente con impugnatura ergonomica

Leva di avviamento con bloccaggio di sicurezza

Attacco filettato 3/8" Gas per tubi con Ø interno 10 mm

<b>Per dischi Ø</b>	<b>50÷59 mm</b>
Giri/min a vuoto	18000
Potenza	224 W
Consumo aria	1,4 l/sec mm
Rumorosità a vuoto	89 dB(A)
Vibrazioni a vuoto	1,9 m/s <sup>2</sup>
Lunghezza totale	129 mm
Peso	530 g



**E 1128 3000** €216,00 **€ 141,50**

## Smerigliatrici pneumatiche

Per impiego con mole abrasive con gambo, mole a disco, lime rotative, frese rotative, mole diamantate, spazzole in filo e lamellari, ecc.  
Corpo in resina sintetica con impugnatura ergonomica isolata termicamente  
Con velocità regolabile tramite rotazione della ghiera  
Espulsione dell'aria attraverso l'impugnatura

**Pinza per gambi Ø 6 mm** - Attacco filettato 1/4" Gas per tubi con Ø interno 10 mm

### Esecuzione diritta

<b>Giri/min a vuoto</b>	<b>25000</b>
Potenza	224W
Consumo aria	1,4 l/sec
Rumorosità a vuoto	93,4 dB(A)
Vibrazioni a vuoto	1,8 m/s <sup>2</sup>
<b>Lunghezza totale</b>	<b>115 mm</b>
Peso	300 g



**E 1127 1400** €128,00 **€ 84,00**

### Esecuzione angolare

<b>Giri/min a vuoto</b>	<b>25000</b>
Potenza	224W
Consumo aria	1,4 l/sec
Rumorosità a vuoto	92,9 dB(A)
Vibrazioni a vuoto	5,1 m/s <sup>2</sup>
<b>Lunghezza totale</b>	<b>126 mm</b>
Peso	480 g



**E 1127 1700** € 200,00 **€ 131,70**

### Esecuzione diritta a collo lungo

<b>Giri/min a vuoto</b>	<b>0÷22000</b>
Potenza	370 W
Consumo aria	1,65 l/sec
Rumorosità a vuoto	78 dB(A)
Vibrazioni a vuoto	<0,5 m/s <sup>2</sup>
<b>Lunghezza totale</b>	<b>285 mm</b>
Peso	700 g



**E 1127 2100** €183,00 **€ 121,00**

## Avvolgitori per tubi di aria compressa

Con **tubo in multistrato di qualità** resistente agli olii, con attacchi rapidi in metallo  
Telaio in tubo di acciaio zincato lucido  
Bobina in materiale plastico resistente alla rottura  
Attacco assiale per lo svolgimento ed il riavvolgimento del tubo anche durante l'impiego

**Tubo lunghezza 20 m**

**Ø interno 6 mm**

**Ø esterno 12 mm**

Pressione di esercizio 15 bar



**E 1143 1000** €79,50 **€ 52,00**

## Soffiatori ad aria compressa

Erogazione dell'aria progressiva mediante pressione sulla leva

### Corpo in resina sintetica rinforzata

Adatta per impiego prolungato - Con **canna in acciaio inossidabile**

### Esecuzione senza silenziatore

Pressione di utilizzo 0,35 ÷ 0,6 MPa (3,5 ÷ 6 bar)

Attacco filettato 1/4" BSP (Gas)

Lunghezza totale 250 mm - Peso 0,1 kg



**Pressione di utilizzo 0,35÷0,6 MPa (3,5÷6 bar)**

**E 1138 2100** €13,50

**€ 8,90**

### Esecuzione completa di tubo flessibile spiralato in poliuretano

lunghezza 4 m dotato di raccordo con filettatura Gas 1/4" con Ø interno 5 mm e Ø esterno 8 mm

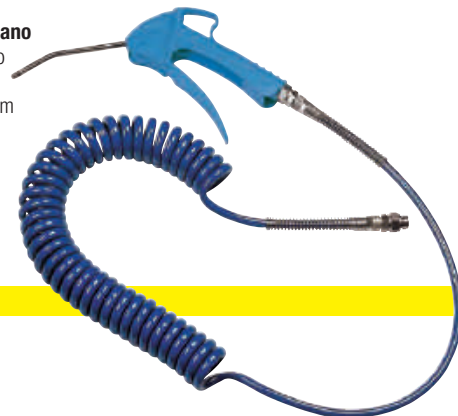

**Con tubo da 4 m**

**E 1138 2500** € 45,20

**€ 29,70**

### Corpo in alluminio

Prodotti testati secondo il metodo di prova del livello sonoro previsto dalla norma ISO 3744 per la sicurezza delle emissioni acustiche

Con dado filettato per l'innesto del tubo

Attacco filettato 1/4" BSP (Gas) con attacco rapido unificato

Lunghezza totale 100 mm - Peso 0,2 kg



**E 1138 3000** €9,75

**€ 6,50**

### Con supporto in polipropilene resistente alla rottura

Dispositivo di arresto a molla disattivabile

Tubo in poliuretano Ø interno 8 mm, resistente alla compressione e altamente flessibile

adatto per aria e acqua fredda

Staffa per montaggio a parete e

a soffitto orientabile a 180°

Tubo per il collegamento al rubinetto lunghezza 2 m

**Pressione di esercizio 12 bar**

Con attacco 1/4" BSP



**E 1143 4000** €152,00

**€ 99,00**



Gamma di lampade e torce ricaricabili USB

# M'ILLUMINO D'IMMENSO



USB



fino a IP65

LED ad alte prestazioni costanti nel tempo, design ergonomico, potenti magneti e ganci di sospensione retrattili che permettono ampia flessibilità di utilizzo caratterizzano la gamma di lampade e torce da lavoro ABC Tools.

Soluzioni evolute per ogni esigenza di illuminazione professionale.

## Lampade portatili a LED

Adatte per un'ottima illuminazione di posti di lavoro e per effettuare ispezioni  
Corpo rivestito con robusto profilo in gomma antiurto  
Ergonomiche e maneggevoli, dotate di LED ad altissima luminosità e di ultima generazione per fornire sempre un'ottima illuminazione dell'ambiente

### Mod. LIGHT HAND S

**Luce principale COB LED a 2 step d'intensità - Luce spot a SMD LED**

Con magnete e snodo per inclinare la lampada fino a 180°

Batteria Li-ion da 3,7V (1000 mAh) - Tempo di ricarica 2h

Fornita **con caricatore con presa USB e cavo USB**

#### Con LUCE SPOT

Lumen	<b>30 - 110</b>
Lux a 0,5 m	50 - 350
Luce SPOT	40 lm
Lux a 0,5 m	350
Autonomia max.	8h
Dimensioni	48x116x30 mm
Peso	105 g



N 9160 1110 €58,00

€ 38,<sup>90</sup>

### Mod. LIGHT HAND M

**Luce principale COB LED a 2 step d'intensità - Luce spot a SMD LED**

Con snodo per inclinare la lampada fino a 180°, 3 magneti e 2 ganci di sospensione a scomparsa

Batteria Li-ion da 3,7V (2200 mAh) - Tempo di ricarica 4h

Fornita **con caricatore con presa USB e cavo USB**

#### Con LUCE SPOT

Lumen	<b>70 - 240</b>
Lux a 0,5 m	100 - 400
Luce SPOT	45 lm
Lux a 0,5 m	750
Autonomia max.	10h
Dimensioni	52x163x32 mm
Peso	195 g



N 9160 1240 €59,50

€ 45,<sup>60</sup>

### Mod. LIGHT HAND L

Lampada compatta maneggevole e multiuso con funzione torcia

**Luce principale COB LED - Luce SPOT SMD LED 400 lumen**

Batteria Li-ion da 3,7V (2200 mAh) - Tempo di ricarica 3,5h

Fornita **con caricatore con presa USB e cavo USB**

#### Con LUCE SPOT

Lumen	<b>120-400</b>
Luce SPOT	400 lm
Autonomia max.	7h
Dimensioni	58x255x45 mm
Peso	280 g



N 9163 1000 €73,00

€ 47,<sup>80</sup>

## Lampade portatili a LED

Adatte per un'ottima illuminazione di posti di lavoro e per effettuare ispezioni  
Corpo rivestito con robusto profilo in gomma antiurto  
Ergonomiche e maneggevoli, dotate di LED ad altissima luminosità e di ultima generazione per fornire sempre un'ottima illuminazione dell'ambiente

### Mod. LIGHT HAND XS

Compatta e ultra sottile per ispezioni in zone difficili da raggiungere

3 diverse fonti luminose che ne permettono altrettante applicazioni

Batteria Li-ion da 3,7V (700 mAh) - Tempo di ricarica 2,5h

Fornita **con cavo USB**

Luce principale	<b>100 - 200 lm</b>
Luce secondaria	<b>180 lm</b>
Luce SPOT	<b>80 lm mm</b>
Autonomia max.	4h
Dimensioni aperta	17x307hx30 mm g
Dimensioni chiusa	17x163hx30 mm
Peso	81 g



N 9164 1005

€42,60

€ 29,<sup>00</sup>

## Lampade da lavoro

### Mod. LIGHT WORK S

Corpo robusto in ABS con profilo in gomma resistente agli urti

Con **COB LED a 3 step d'intensità: 100 / 350 / 700 lumen**

Batteria Li-ion da 3,7V (2600 mAh) - Tempo di ricarica 4h

Fornita **con cavo USB e adattatore per la ricarica**

Lumen	<b>100-350-700</b>
Autonomia max.	10h
Dimensioni	93x88,5x43 mm
Peso	243 g

#### Base magnetica con snodo a 360°



N 9180 1000 €63,50

€ 46,<sup>80</sup>

### Mod. LIGHT WORK M

Corpo robusto in ABS con profilo in gomma resistente agli urti

Con **COB LED a 3 step d'intensità**

Supporto posteriore regolabile, utilizzabile anche gancio o per il fissaggio su treppiede

Batteria Li-ion da 3,7V (2600 mAh) - Tempo di ricarica 7h

Fornita **con caricatore con presa USB**

Lumen	<b>250-600-1000</b>
Autonomia max.	8h
Dimensioni	185x165x47 mm
Peso	750 g

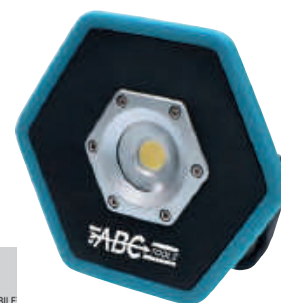

N 9183 1000 €106,00

€ 75,<sup>40</sup>

## Torçe frontali

### Mod. LIGHT HEAD

Con **COB LED a 2 step d'intensità**

**Accensione e spegnimento mediante interruttore ON/OFF con sensore sensibile al movimento della mano**

Si indossa sul capo o sopra l'elmetto, regolabile alla misura desiderata tramite l'elastico in tessuto antiallergico

Frontale inclinabile per un posizionamento ottimale del flusso luminoso

Batteria Li-ion da 3,7V (1500 mAh) - Tempo di ricarica 3h

Fornita **con cavo USB per la ricarica**

Lumen	<b>150 - 300</b>
Autonomia max.	4h
Dimensioni torcia	78,5x47x42 mm
Peso	115 g



**ON/OFF con sensore sensibile al movimento della mano**

**N 9170 5000** €59,00 **€ 42,90**

### Mod. I-VIEW

**Accensione e spegnimento mediante sensore sensibile al movimento della mano**

Con **funzione "dimmer"** per regolare la luminosità del flusso dal 10% al 100%

Fornita con cavo USB

Lumen	<b>40÷400</b>
Lux a 0,5 m	100÷1000
Autonomia max.	15h
Dimensioni	100x50x38 mm
Peso	100 g

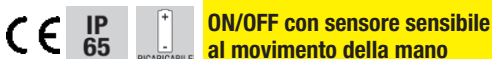

**ON/OFF con sensore sensibile al movimento della mano**

**N 9097 8900** €95,00 **€ 72,30**

### Mod. ZONE

Con **COB LED a 2 step d'intensità**

Batteria ricaricabile agli ioni di Litio (Li-ion) da 3,7V (800 mAh)

Tempo di ricarica ca. 3h

Fornita **con cavo USB**

Lumen	<b>75-150</b>
Lux a 0,5 m	200-400
Autonomia max.	4 h
Dimensioni	95x34x35 mm
Peso	66 g



**N 9097 8901** €56,50 **€ 41,80**

## SOUND LED S: lampada con speaker



**Snodo a 180°**

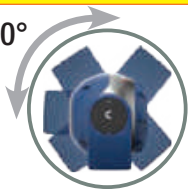

**Speaker**



**Magnete**



## Torçe frontali

### Mod. NIGHT VIEW

Nuova torcia frontale progettata per lavorare al buio, durevole, robusta e impermeabile **con possibilità di scegliere il colore della luce tra bianca o rossa**

Ricaricabile e dotata di funzione sensore touchless

È l'ideale di notte in ambito militare per leggere al buio le cartine, per operare sul ponte di comando delle navi o su piattaforme offshore e per le guardie di sicurezza che lavorano di notte

La luce rossa inoltre fornisce un'illuminazione estremamente potente e uniforme in tutta l'area di lavoro senza sovraesporre la retina e permettere agli occhi di abituarsi all'oscurità

Con **Ultra High CRI+ COB LED a 2 step d'intensità**

Batteria ricaricabile al Litio-polymeri (Li-poly) da 3,8 V (1600 mAh)

Tempo di ricarica ca. 4h

Fornita **con caricatore N 9097/85 con presa USB e cavo USB**

Lumen	<b>80-160</b>
Lux a 0,5 m	250-500
Autonomia max.	5 h
Dimensioni	105x52x43 mm
Peso	260 g



**ON/OFF con sensore sensibile al movimento della mano**

**N 9097 9000** €124,00 **€ 80,80**

## NIGHT VIEW | N 9097 9000

LA TORCIA FRONTALE CHE TI PERMETTE DI LAVORARE AL BUIO

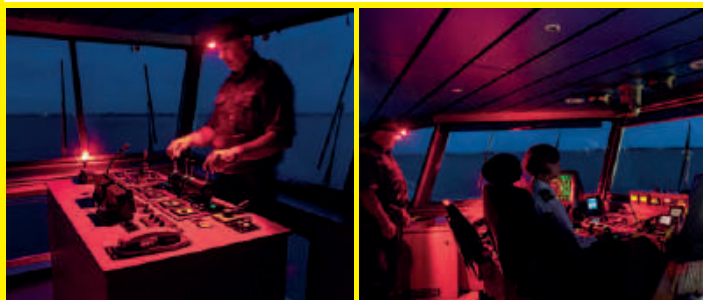

**Ideale in ambito militare per la lettura di mappe o effettuare manovre, per operare sul ponte di comando delle navi, su piattaforme offshore, per le guardie di sicurezza in ambienti oscuri.**

## Lampada Sound LED S

Lampada da lavoro ricaricabile con speaker per riprodurre qualsiasi tipo di file audio presente su smartphone, pc o tablet

Con braccetto di sostegno flessibile con integrato un forte magnete per posizionare la lampada ovunque si desideri con l'angolo di illuminazione desiderato

**Luce a COB LED a 2 step d'intensità**

Batteria ricaricabile agli ioni di Litio (Li-ion) da 3,7V (5200 mAh) - Tempo di ricarica 5h

Fornita **con caricatore N 9097/85 con presa USB e cavo USB**

<b>300-600</b>
1000-2000
6h
92x86x74 mm
430 g



**N 9097 1000** €185,00 **€ 122,00**

## Lampade portatili a LED

### Mod. STICK LITE S

**Luce principale con 4 SMD LED a 2 step d'intensità - Luce SPOT High Power LED**

Batteria Li-ion da 3,7V (600 mAh) - tempo di ricarica ca. 1,5h

Con magnete per appendere la lampada - Fornita **con cavo USB**

**Spessore solo 13 mm**

Luce principale	<b>50 - 100 lm</b>
Lux a 0,5 m	150 - 300
Luce SPOT	50 lm
Lux a 0,5 m	900
Autonomia max.	3h
Dimensioni	34x150x13 mm
Peso	95 g



**N 9097 6000** SCANGRIP € 32,00 € 21,00

### Mod. MINI MAG PRO

Con **funzione "dimmer"** per regolare la luminosità del flusso dal 10% al 100%

**Luce principale con COB LED regolabile - Luce SPOT SMD LED**

Batteria Li-ion da 3,7V (1200 mAh) - Tempo di ricarica ca. 3h

Con snodo a 180°, magnete e ganci di sospensione a scomparsa

Fornita **con cavo USB**

**Luce SPOT**

Luce principale	<b>20÷200 lm</b>
Lux a 0,5 m	35÷350
Luce SPOT	80 lumen
Lux a 0,5 m	700
Autonomia max	20 h
Dimensioni	46x200x28 mm
Peso	157 g



**Funzione DIMMER**

**N 9097 6200** SCANGRIP € 60,50 € 39,50

### Mod. MAG PRO

Con **funzione "dimmer"** per regolare la luminosità del flusso dal 10% al 100%

**Luce principale COB LED - Luce SPOT High Power LED**

Batteria Li-ion da 3,7V (2600 mAh) - Tempo di ricarica ca. 4h

Con snodo a 180°, 2 magneti e ganci di sospensione a scomparsa

Fornita **con cavo USB**

**Luce SPOT**

Luce principale	<b>60-600 lm</b>
Lux a 0,5 m	90-900
Luce SPOT	150 lm
Lux a 0,5 m	2000 lux
Autonomia max.	15 h
Dimensioni	62x261x43 mm
Peso	330 g



**Funzione DIMMER**

**N 9097 6400** SCANGRIP € 91,50 € 60,50

## Lampade portatili a LED

### Mod. MAG

**Luce principale 10 SMD LED a 2 step d'intensità - Luce SPOT High Power LED**

Batteria Li-ion da 3,7V (2200 mAh) - Tempo di ricarica ca. 4h

Con snodo a 180°, 3 magneti e 2 ganci di sospensione a scomparsa

Fornita **con cavo USB**

**Luce SPOT**

Luce principale	<b>150-300 lm</b>
Lux a 0,5 m	250-500
Luce SPOT	80 lm
Lux a 0,5 m	850
Autonomia	5 h
Dimensioni	61x260x43 mm
Peso	250 g



**N 9097 7770** SCANGRIP € 74,50 € 48,90

### Mod. UNIPEN

Pratica torcia e lampada da lavoro ricaricabile con forma a penna, compatta e maneggevole

**COB LED a 2 step d'intensità - Luce SPOT High Power LED**

Batteria Li-ion da 3,7V (750 mAh) - Tempo di ricarica ca. 2,5h

Con clip da taschino, snodo a 180° e magnete

Fornita **con cavo USB**

**Luce SPOT**

Luce principale	<b>75-150 lm</b>
Lux a 0,5 m	125-250
Luce SPOT	75 lm
Lux a 0,5 m	900 mm
Autonomia max.	4 h
Dimensioni	Ø 21x156x27 mm
Peso	110 g



**N 9097 7880** SCANGRIP € 65,00 € 42,30

### PACCHETTO PROMOZIONALE

Composto da **2 lampade portatili UNIPEN**

colore rosso e verde

Descrizione e caratteristiche tecniche come

per N 90977880

Fornito con 2 cavi USB



**N 9099 9002** SCANGRIP € 130,00 € 79,00

## Lampade portatili a LED

### Mod. UNIFORM

Torcia e lampada da lavoro ricaricabile con base per la ricarica

**Luce principale COB LED a 2 step d'intensità - Luce SPOT High Power LED**

Batteria Li-ion da 3,8V (3000 mAh) - Tempo di ricarica ca. 5h

Con indicatore frontale dello stato di carica della batteria, snodo a 180°, magnete e gancio girevole

Fornita con caricatore N 9097/85 con presa e cavo USB

### Con luce SPOT

Luce principale	<b>250 - 500 lm</b>
Lux a 0,5 m	475 - 900
Luce SPOT	175 lm
Lux a 0,5 m	6000
Autonomia max.	4h
Dimensioni	60x190x32 mm
Peso	320 g



N 9097 7900 CSANGRIP €121,00 **€ 85,60**

### Mod. MINIFORM

Lampada ultraslim tascabile: **corpo larghezza 13 mm**

**Luce principale COB LED a 2 step d'intensità - Luce SPOT High Power LED**

Batteria Li-ion da 3,7V (1600 mAh) - Tempo di ricarica ca. 3h

Con snodo a 180°, 1 magnete e gancio girevole

Fornita con cavo USB

### Con luce SPOT

Lumen	<b>100 - 200</b>
Lux a 0,5 m	100 - 200
Luce SPOT	75 lm
Lux a 0,5 m	800 mm
Autonomia max	6h
Dimensioni	59x121x27 mm
Peso	170 g



N 9097 7910 CSANGRIP €77,00 **€ 55,70**

## Lampade per ispezioni

### Mod. STAR LITE

**Con 9 LED SMD LG**

Impugnatura ergonomica antiscivolo - Con gancio girevole per appendere

Alimentazione 220-230 V, **con cavo lunghezza 5 m** con spina Schuko

Lumen	<b>300</b>
Lux a 0,5 m	400
Dimensioni	26x40x340 mm
Peso	600 g



N 9097 3500 CSANGRIP €48,10 **€ 31,40**

## Lampade da lavoro multifunzionali

Costruite in robusto materiale plastico altamente resistente agli urti, sono adatte per l'impiego in qualsiasi ambiente di lavoro

**3-in-1:** lampada per ispezioni, lampada da lavoro e torcia in una sola lampada

Design ultra-sottile e compatto, **Ø di solo 9 mm**, per ispezioni anche in zone di lavoro inaccessibili e strette

**Corpo pieghevole** del 100%: possono essere impiegate come lampade da lavoro tradizionali, la dimensione tascabile permette di portarle ovunque

**Luce principale a COB LED a 2 step d'intensità**

**Luce SPOT da 100 lumen, utilizzabile anche quando sono ripiegate**

Impugnatura ergonomica e confortevole - Con forte magnete incorporato e gancio per appendere

Fornite con cavo USB

### Luce SPOT

Modello	<b>MINI SLIM</b>
Luce principale	100-200 lm
Lux a 0,5 m	150 - 400
Luce SPOT	100 lm
Lux a 0,5 m	5200
Autonomia	5 / 2,5 (step 1 / 2) h
Batteria	Li-ion 3,7V (1200 mAh)



N 9110 1001 CSANGRIP €89,00 **€ 66,40**

### Luce SPOT

Modello	<b>SLIM</b>
Luce principale	<b>250 - 500 lm</b>
Lux a 0,5 m	400 - 800
Luce SPOT	100 lm
Lux a 0,5 m	4800
Autonomia	5 / 2,5 (step 1 / 2) h
Batteria	Li-ion 3,8V (2800 mAh)



N 9110 1005 CSANGRIP €111,00 **€ 81,90**

## MINI SLIM e SLIM: lampade multiuso 3in1



Lampada per ispezioni

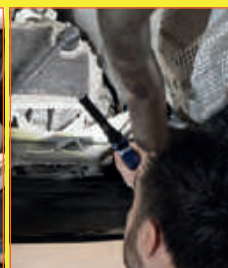

Lampada da lavoro

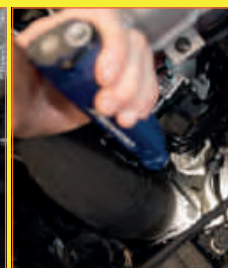

Ripiegabile per utilizzo come torcia

## Torçe professionali per ispezioni

**Corpo robusto in alluminio anodizzato resistente agli urti**

Design ergonomico con fini scanalature in metallo

Con cinturino da polso e supporto per agganciare alla cintura

**Mod. FLASH PEN**

Dotata di **CREE LED con flusso luminoso regolabile**

**Funzione focus** per variare l'angolo del flusso luminoso - Con clip da taschino

Lumen	<b>100-200</b>
Lux a 0,5 m	500-8000
Fascio luminoso	80 m
Autonomia max.	3,5h
Dimensioni	Ø 20 x 153 mm
Peso	62 g

**Funzione FOCUS**



**N 9097 9500** €42,60 **€ 33,00**

**Mod. FLASH 300**

Dotata di **CREE LED con flusso luminoso regolabile**

**Modalità BOOST** per raddoppiare velocemente la luminosità della torcia

**Funzione focus** per variare l'angolo del flusso luminoso

Con cinturino da polso e supporto per agganciare alla cintura

Lumen	<b>150-300</b>
Lux a 0,5 m	600-10000
Fascio luminoso	100 m
Autonomia max.	3h
Dimensioni	Ø 32x133 mm
Peso	122 g

**Funzione FOCUS + modalità BOOST**



**N 9097 9700** €53,50 **€ 41,10**

**Mod. FLASH 600**

Dotata di **CREE LED con flusso luminoso regolabile**

**Modalità BOOST** per raddoppiare velocemente la luminosità della torcia

**Funzione focus** per variare l'angolo del flusso luminoso

Con cinturino da polso e supporto per agganciare alla cintura

Lumen	<b>300-600</b>
Lux a 0,5 m	1000-20000
Fascio luminoso	150 m
Autonomia max.	2h
Dimensioni	Ø 36x174 mm
Peso	292 g

**Funzione FOCUS + modalità BOOST**



**N 9097 9800** €68,50 **€ 52,80**

**WORK PEN 200**

Flusso luminoso regolabile da 10%-100%

**Luce principale COB LED - Luce SPOT CREE LED**

Batteria ricaricabile agli ioni di Litio (Li-ion) da 3,7V (650 mAh) - Tempo di ricarica ca. 2,5h

Con **clip da taschino e 2 magneti**

Fornita **con cavo USB per la ricarica**

Luce principale	<b>20-200 lm</b>
Lux a 0,5 m	400
Luce SPOT	150 lm
Lux a 0,5 m	3500
Fascio luminoso	40 m
Autonomia max.	10 h
Dimensioni	Ø 21x173 mm

**Slim design**



**N 9097 9350** €45,60 **€ 29,80**

## Torçe professionali ricaricabili per ispezioni

**Mod. FLASH MICRO R**

**Luce portachiavi ultracompatto e luminosa con cavo USB per la ricarica integrato**

Interruttore ON/OFF per l'accensione che impedisce inoltre che la luce si accenda accidentalmente in tasca o borsa

Dotata di **funzione "dimmer" per regolare la luminosità della luce tra il 10% e il 100%**

Batteria ricaricabile agli ioni di Litio (Li-ion) da 3,7V (550 mAh) - Tempo di ricarica ca. 2,5h

Lumen	<b>8-75</b>
Lux a 0,5 m	3-25
Fascio luminoso	100 m
Autonomia max.	2,5h
Dimensioni LxPxh	55x15x25 mm
Peso	20 g



**Cavo USB integrato per la ricarica**



**N 9102 9500** €23,10 **€ 15,10**

**Mod. FLASH PEN R**

Dotata di **CREE LED con flusso luminoso regolabile**

Batteria ricaricabile agli ioni di Litio (Li-ion) da 3,7V (1100 mAh) - Tempo di ricarica ca. 3h

**Modalità BOOST** per raddoppiare velocemente la luminosità della torcia

**Funzione focus** per regolare l'angolo del flusso luminoso

Fornita **con cavo USB** per la ricarica e clip da taschino

Lumen	<b>150-300</b>
Lux a 0,5 m	600-10000
Fascio luminoso	100 m
Autonomia max.	7h
Dimensioni	Ø 24x169 mm
Peso	83 g

**Funzione FOCUS + modalità BOOST**



**N 9103 1000** €61,00 **€ 46,90**

**Mod. FLASH 600 R**

Dotata di **CREE LED con flusso luminoso regolabile**

Batteria ricaricabile agli ioni di Litio (Li-ion) da 3,7V (1100 mAh) - Tempo di ricarica ca. 4h

**Modalità BOOST** per raddoppiare velocemente la luminosità della torcia

**Funzione focus** per regolare l'angolo del flusso luminoso

Fornita **con cavo USB** per la ricarica

Lumen	<b>300-600</b>
Lux a 0,5 m	1000-20000
Fascio luminoso	150 m
Autonomia max.	7h
Dimensioni	Ø 38x185 mm
Peso	253 g

**Funzione FOCUS + modalità BOOST**



**N 9103 2000** €77,00 **€ 58,90**

**Mod. FLASH 1000 R**

Dotata di **CREE LED con flusso luminoso regolabile**

Batteria ricaricabile agli ioni di Litio (Li-ion) da 3,7V (4000 mAh) - Tempo di ricarica ca. 4h

**Modalità BOOST** per raddoppiare velocemente la luminosità della torcia

**Funzione focus** per regolare l'angolo del flusso luminoso e

Fornita **con cavo USB** per la ricarica

Lumen	<b>500-1000</b>
Lux a 0,5 m	3000-60000
Fascio luminoso	250 m
Autonomia max.	5h
Dimensioni	Ø 42x196 mm
Peso	345 g

**Funzione FOCUS + modalità BOOST**



**N 9103 3000** €107,00 **€ 83,50**

# TORCE ELAMPADE

## Lampade da lavoro SPS

**Corpo robusto in alluminio pressofuso**, con profilo in gomma resistente agli urti  
COB LED con elevato valore di indice di resa (CRI)

**Funzione dimmer** per regolare la luce in 5 diversi livelli

Dotate di **tecnologia Bluetooth** per controllare tramite lo smartphone fino a quattro luci

**Power Bank con presa USB per la ricarica di dispositivi mobili**

Supporto regolabile per posizionare la lampada, adatto anche per il montaggio diretto sui  
treppiedi

Fornite con batteria e caricabatteria

**Mod. NOVA 4 SPS**

**400÷4000 lm**

600÷6000 lux

Autonomia 15h

Ricarica 1,5h

Batteria 11,1V/4,0 Ah

Caricatore CC 12,6V/2,8A



**N 9126 1004**

SCANGRIP

€361,00

€ 237,60

## Lampade da lavoro SPS

**Corpo robusto in alluminio pressofuso**, con profilo in gomma resistente agli urti  
COB LED con elevato valore di indice di resa (CRI)

**Funzione dimmer** per regolare la luce in 5 diversi livelli

Dotate di **tecnologia Bluetooth** per controllare tramite lo smartphone fino a quattro luci

**Power Bank con presa USB per la ricarica di dispositivi mobili**

Supporto regolabile per posizionare la lampada, adatto anche per il montaggio diretto sui  
treppiedi

Fornite con batteria e caricabatteria

**Mod. NOVA 10 SPS**

**1000÷10000 lm**

1600÷16000

Autonomia 10h

Ricarica 2h

Batteria 11,1V/8,0 Ah

Caricatore CC 12,6V/6,8A



**N 9126 1010**

SCANGRIP

€595,00

€ 389,00

**Mod. NOVA 6 SPS**

**600÷6000 lm**

900÷9000 lux

Autonomia 20h

Ricarica 2h

Batteria 11,1V/8,0 Ah

Caricatore CC 12,6V/4A



**N 9126 1006**

SCANGRIP

€463,00

€ 302,00

**NOVA SPS: le innovative lampade da lavoro**  
con disponibilità illimitata di luce

**SPS7//**  
SCANGRIP POWER SOLUTION



Sostituzione della batteria scarica



Ricarica batteria tramite caricatore



Caricatore collegato alla tensione



Controllo della carica residua

## Lampade da lavoro SPS

**Lampada da lavoro a 360° con batteria ricaricabile e intercambiabile ideale per illuminare tutta l'area di lavoro**

È possibile passare da un'illuminazione a 360° e 180° in base al lavoro da svolgere

**Funzione di backup integrata della batteria per non restare mai senza luce**

Con **Bluetooth** per controllare tramite smartphone fino a quattro luci e di regolare

**l'intensità e power Bank con presa USB per la ricarica di dispositivi mobili**

Con **224 SMD LED**

Batteria agli ioni di Litio (Li-ion) da 11,1V (8000 mAh) - Tempo di ricarica ca. 1,5h (80%)

Fornita con batteria intercambiabile e caricabatteria

**300÷30000 lm**

1000÷10000 lux a 360°

500÷5000 lux a 180°

Autonomia max.20h

LxPxh 198x198x380 mm

Peso 3,8 kg



**N 9127 1010**

SCANGRIP

€611,00

€ 399,00

**AREA 10 SPS: lampada da lavoro a 360°**  
224 SMD LED - 30000 lumen

**SPS7//**  
SCANGRIP POWER SOLUTION

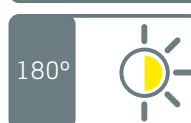
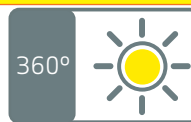

Illumina l'area di lavoro  
a 360° o 180°



Controllo fino a 4 lampade



Funzione "dimmer" per  
regolare l'intensità



Sostituisci la batteria scarica

## Lampade proiettori a LED

Costruite in robusto materiale plastico altamente resistente agli urti. Adatte per l'impiego in qualsiasi ambiente di lavoro, dotate di LED ad alte prestazioni per una luce uniforme e gradevole che non abbaglia e si diffonde in tutto l'ambiente circostante. La bassa temperatura generata dai LED evita che la lampada sia causa di incendi. Con maniglia e supporto in acciaio regolabile per appoggiare la lampada e predisposto per il fissaggio diretto al treppiede.

**Mod. VEGA LITE 1500 C+R - Con 66 LED a 2 step d'intensità**

**Lampada con alimentazione tramite batteria ricaricabile o con tensione di rete**

Batteria ricaricabile agli ioni di Litio (Li-ion) da 11,1V (2600 mAh) - Tempo di ricarica 1,5 h. Fornita con cavo da 5 m per alimentazione tramite tensione di rete 100-240V/AC 50-60 Hz, con presa Schuko.

<b>750-1500 lm</b>
1700-3000 lux
Autonomia max. 3h
LxPxh 288x280x103 mm
Peso 1,6 kg



**66**  
LED



**N 9120 3000** SCANGRIP €193,00 €127,40

**Mod. VEGA LITE 2600 - Con 83 LED**

Fornita con cavo da 5 m per alimentazione tramite tensione di rete 100-240V / AC 50-60 Hz, con spina Schuko.

<b>2600 lm</b>
4000 lux
LxPxh 288x280x103 mm
Peso 2 kg



**83**  
LED



**N 9120 5000** SCANGRIP €193,00 €127,40

**Mod. VEGA LITE 4000 - Con 123 LED**

Con 2 prese Schuko incorporate sul retro per aggiungere più luci o altri apparecchi senza l'uso di cavi aggiuntivi.

Fornita con cavo da 5 m per alimentazione tramite tensione di rete 100-240V / AC 50-60 Hz, con spina Schuko.

<b>4000 lm</b>
6000 lux
LxPxh 318x310x117 mm
Peso 4,3 kg



**123**  
LED



**N 9120 7000** SCANGRIP €225,00 €147,70

**Con 2 prese Schuko per aggiungere più luci o apparecchi**

## Lampade per cantieri

**Corpo robusto in alluminio pressofuso**, con profilo in gomma resistente agli urti.

Adatte per l'impiego nei cantieri anche nelle condizioni gravose: sporco, bagnato, all'aperto, in tutte le condizioni atmosferiche.

Con COB LED con elevato valore di indice di resa (CRI).

**Funzione dimmer: regola la luce in 5 diversi livelli: 10% - 25% - 50% - 75% - 100%**

Supporto per il trasporto, posizionamento migliore e per il montaggio sui treppiedi.

**Mod. NOVA 4K**

Fornita con cavo da 5 m per alimentazione tramite tensione di rete 100-240V/AC 50-60 Hz, con presa Schuko.

<b>300-4000 lm</b>
5000 lux
LxPxh 235x233x88 mm
Peso 2,1 kg



**N 9124 3000** SCANGRIP €192,00 €126,30

**Mod. NOVA 6K**

Fornita con cavo da 5 m per alimentazione tramite tensione di rete 100-240V/AC 50-60 Hz, con presa Schuko.

<b>500-6000 lm</b>
8000 lux
LxPxh 262x267x87 mm
Peso 2,7 kg



**N 9124 5000** SCANGRIP €210,00 €138,00

**Mod. NOVA 12K**

**La lampada più potente: fino a 12000 lumen**

Dotata di **funzione wireless per controllare fino a 4 lampade** tramite App (per iOS e Android) che permette di regolare l'intensità e l'accensione/spengimento.

Fornita con cavo da 5 m per alimentazione tramite tensione di rete 100-240V/AC 50-60 Hz, con presa Schuko.

**Controllo WIRELESS tramite App**

<b>1000-12000 lm</b>
16000 lux
LxPxh 302x298x102 mm
Peso 4 kg



**N 9124 1000** SCANGRIP €376,00 €247,20



## Lampade per cantieri

**Corpo robusto in alluminio pressofuso**, con profilo in gomma resistente agli urti  
Adatte per l'impiego nei cantieri anche nelle condizioni gravose: sporco, bagnato, all'aperto, in tutte le condizioni atmosferiche

Con COB LED con elevato valore di indice di resa (CRI)

**Funzione dimmer: regola la luce in 5 diversi livelli: 10% - 25% - 50% - 75% - 100%**

Supporto per il trasporto, posizionamento migliore e per il montaggio sui treppiedi

**Mod. NOVA R**

Batteria ricaricabile agli ioni di Litio (Li-ion) da 7,3V (4000 mAh) - Tempo di ricarica 5 h

**Power bank con presa USB per la ricarica di dispositivi mobili**

Fornita con caricatore con presa USB N 9097/85 e cavo USB

**200-2000 lm**

max. 3000 lux

Autonomia max. 20h

LxPxh 163x163x63 mm

Peso 790 g



**N 9124 6100** SCANGRIP €148,00 € 107,00

**Mod. NOVA 3K C+R**

Batteria ricaricabile agli ioni di Litio (Li-ion) da 11,1V (4400 mAh) - Tempo di ricarica 2 h

Fornita con cavo da 5 m per alimentazione tramite tensione di rete 100-240V/AC 50-60 Hz, con presa Schuko

**400-4000 lm**

5000 lux

Autonomia max. 14 h

LxPxh 235x233x88 mm

Peso 2,3 kg



**N 9125 3000** SCANGRIP €283,00 € 203,30

**Mod. NOVA 5K C+R**

Batteria ricaricabile agli ioni di Litio (Li-ion) da 11,1V (5200 mAh) - Tempo di ricarica 2 h

Fornita con cavo da 5 m per alimentazione tramite tensione di rete 100-240V/AC 50-60 Hz, con presa Schuko

**600-6000 lm**

8000 lux

Autonomia max. 12h

LxPxh 267x262x88 mm

Peso 2,6 kg

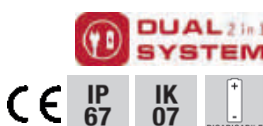

**N 9125 5000** SCANGRIP €341,00 € 271,80

## Lampada da lavoro NOVA MINI con SMART GRIP 4in1

**Corpo robusto in alluminio pressofuso**, con profilo in gomma resistente agli urti

Con potente COB LED regolabile tramite la **funzione dimmer**

Dotata di **sistema SMART GRIP 4in1** che integra diverse funzioni

Batteria ricaricabile agli ioni di Litio (Li-ion) da 3,65V (4000 mAh) - Tempo di ricarica 5 h

Fornita con cavo USB

**100-1000 lm**

150-1500 lux

Autonomia max. 15h

LxPxh 104x38x96 mm

Peso 250 g



**N 9123 8000** SCANGRIP €106,00 € 69,10

## NOVA MINI: lampada compatta con SMART GRIP

Anello adatto per tenere la lampada in mano, concetto già applicato agli smartphone

Magnete per appenderla ove necessario e di lavorare a mani libere

Supporto per inclinarla, regolare il flusso luminoso e agganciarla alla cintura



## Treppiedi e accessori per lampade e torce

**Treppiedi per posizionamento fisso**, in robusto

acciaio verniciato a polvere

**Adatto per tutte le lampade da lavoro NOVA SPS,**

**NOVA, VEGA e MULTIMATCH**

**Estensibile da 1,35 m a 3 m**

Carico massimo 10 kg

Con clip di sicurezza posizionate sulle gambe adatte per fissare i cavi delle lampade

Fornito con un braccio universale

Peso 6 kg



**Dimensioni di ingombro chiuso:**  
142x130xh1080 mm

**N 9129 1000** SCANGRIP €161,00 € 106,00

**Accessori per treppiedi vedere a pag. 1042 Catalogo ABC n°56**

## Lampade professionali COLOUR MATCH

Gamma di lampade professionali da lavoro adatta per ispezioni, per la verifica della corrispondenza dei colori, dei dettagli e per evidenziare graffi

Ultra High CRI+ LED che fornisce un'illuminazione uniforme

Con funzione per scegliere tra 2 differenti tipi di temperatura della luce:

1) luce calda a 4500 Kelvin adatta per le superfici luminose

2) luce fredda a 6500 Kelvin adatta per le superfici colorate scure

Corpo robusto, con lente in vetro sostituibile e resistente a tutti i tipi di solventi

### Mod. MATCHPEN

Torcia a penna con Ultra High CRI COB LED

95 CRI - 4500 Kelvin

#### Con funzione FOCUS

Flusso luminoso	100 lm
Lux a 0,5 m	300-4000
Lung. flusso	75 m
Autonomia max.	2 h
Dimensioni	Ø 16x148 mm
Peso	110 g



N 9102 1000

€ 64,50

€ 42,00

### Mod. MINI MATCH

Con Ultra High CRI+ COB LED a 2 step d'intensità

96 CRI+ - 4500/6500 Kelvin (step 1 / 2)

Batteria ricaricabile agli ioni di Litio (Li-ion) da 3,7V (1600 mAh) - Tempo di ricarica ca. 4h

Con snodo per inclinare la lampada fino a 180°, 1 magnete e gancio girevole

Fornita con cavo USB

Lumen	100-200
Lux a 0,5 m	250-500
Autonomia max.	2h
Dimensioni	156x60x38 mm
Peso	190 g



N 9102 3500



€ 145,00

€ 95,30

## Torce professionali per ispezioni

Modelli professionali, antideflagranti testate secondo normativa ATEX

Particolarmente adatti per ispezione e manutenzione

Con corpo interamente in resina sintetica resistente agli urti e impermeabile all'acqua

### Mod. UK 4AA eLED ZOOM

Con led ad altissima luminosità e di lunga durata, con sistema di proiezione ottica bi-elemento

Funzione zoom per ampliare o stringere il fascio luminoso

Accensione/spengimento tramite pulsante

Dotata di valvola di sicurezza per il rilascio dei vapori all'idrogeno che possono

svilupparsi dalle batterie in estreme condizioni di utilizzo prolungato

Con passante per elastici di tenuta per fissaggio su elmetti

#### Impermeabile fino a 3 m di profondità



Lumen	115
Fascio luminoso	99 m
Alimentazione	4 AA LR6
Autonomia	ca. 6h
Lunghezza totale	170 mm
Peso	176 g

#### Funzione FOCUS



Zona 1

CL I, DIV 2, GP A, B, C, D - CL II, DIV 2 GP F, G - CL III, DIV 2 T4 - II 2G Ex e ib IIC T4  
II 2D Ex ibD 21 T98°C

N 9098 4000



€ 174,00

€ 109,00

### Mod. UK 4AA SUREFOOT eLED

Con led ad altissima luminosità e di lunga durata

Impermeabile fino a 3 m di profondità

Dotata di valvola di sicurezza per il rilascio dei vapori all'idrogeno che possono

svilupparsi dalle batterie in estreme condizioni di utilizzo prolungato

Con passante per elastico di tenuta per fissaggio su elmetti

#### Con 1 LED frontale e 1 LED inferiore

Lumen	170/25
Fascio luminoso	192 m
Alimentazione	4 AA LR03
Autonomia	ca. 6,5h
Lunghezza totale	152 mm
Peso	154 g



Zona 0

II 1D Ex ia op is IIIC T75°C Da - CL I, DIV 1, GP A, B, C, D T4 - CL II, DIV 1 GP E, F, G

N 9098 7200



€ 110,00

€ 69,00

### Mod. UK 3AAA e LED VIZION I

Lampada frontale a Led con modulo lampada estraibile

Con flusso luminoso regolabile in 3 differenti modi: concentrato, diffuso e

diffuso di colore rosso e riflettore di altezza ridotta e di minimo ingombro ma molto

efficiente (CPO) - Adatta per essere applicata sopra elmetti di protezione, berretti ecc.

Impermeabile fino a 3 m di profondità e resistente alle basse temperature

Accensione/spengimento tramite pulsante laterale

Con sistema TRS (Thermal Recovery System) che permette di recuperare il calore

generato dai LED e di trasmetterlo alle batterie, prolungandone la durata e rendendo più

efficace il fascio luminoso

Fornita con elastico in tessuto anallergico

#### Flusso luminoso regolabile in 3 differenti modi: concentrato, diffuso e diffuso di colore rosso

Lumen	65/35
Fascio luminoso	60/39 m
Alimentazione	3 AAA
Autonomia	max. 17h
Lunghezza totale	76 mm
Peso	110 g



Zona 0+21

II 1G ia op is IIC T4 GA  
II 2D ia op is III T55°C Db



N 9098 8000



€ 139,00

€ 69,90

### Mod. UK 4AA SUREFOOT eLED: 1 LED frontale e 1 LED inferiore



## Guanti di protezione per uso industriale

### In cuoio crosta e tela

Paranocche e paraunghie in cuoio crosta, manichetta in tela con elastico stringipolso  
Per carpenteria leggera, carrellisti, edilizia, imballatori, ecc.  
Interno felpato  
Con lunetta salvavena  
Lunghezza circa 275 mm



### Con banda catarinfrangente

Taglia 10 (XL) **M 2268 0500** €7,50 **€ 4,<sup>95</sup>**

### In cuoio fiore e tela

Paranocche e paraunghie in cuoio fiore, manichetta in tela con elastico stringipolso  
Per carpenteria leggera, carrellisti, edilizia, imballatori, ecc.  
Interno felpato - Con lunetta salvavena  
Lunghezza circa 260 mm



Taglia 10 (XL) **M 2268 1000** €8,10 **€ 4,<sup>20</sup>**

### Interamente in cuoio fiore

#### Secondo CE, Categoria II

Per carpenteria leggera, carrellisti, edilizia, imballatori, ecc.  
Lunghezza circa 230 mm



3 1 2 3

Taglia 10 (XL) **M 2268 2000** €9,55 **€ 4,<sup>90</sup>**

### Esecuzione con maggiore resistenza allo strappo e alla perforazione



2 1 3 2 X

Taglia 8 (M) **M 2268 3008** €10,60 **€ 6,<sup>95</sup>**

Taglia 9 (L) **M 2268 3009** €10,60 **€ 6,<sup>95</sup>**

Taglia 10 (XL) **M 2268 3000** €10,60 **€ 6,<sup>95</sup>**

### Con palmo in pelle sintetica antiscivolo

Dorso in cotone traspirante elasticizzato e pelle sintetica, paraunghie in pelle sintetica  
Stringipolso elasticizzato  
Leggeri e adatti per carpenteria leggera, carrellisti, edilizia, imballatori, ecc.  
Lunghezza 250 mm



Taglia 10 (XL) **M 2268 4000** €14,60 **€ 8,<sup>90</sup>**

## Guanti di protezione per uso industriale

### Con palmo in pelle scamosciata antiscivolo

Dorso esternamente in cotone traspirante elasticizzato e internamente in neoprene  
Il palmo con interno in tessuto spugna e leggera imbottitura li rende comodi e adatti per utilizzo prolungato per carpenteria leggera, carrellisti, edilizia, imballatori, ecc.  
Stringipolso elasticizzato  
Lunghezza 250 mm



Taglia 10 (XL) **M 2268 6000** €16,40 **€ 10,<sup>80</sup>**

### Con palmo in cuoio fiore e dorso in crosta

#### Secondo CE, Categoria II

Con pollice ad ala e stringipolso con elastico



3 1 2 2 X

Taglia 8 (M) **M 2268 3308** €7,40 **€ 4,<sup>85</sup>**

Taglia 9 (L) **M 2268 3309** €7,40 **€ 4,<sup>85</sup>**

Taglia 10 (XL) **M 2268 3310** €7,40 **€ 4,<sup>85</sup>**

### Con palmo in cuoio fiore di qualità superiore, secondo CE, Categoria II

Interno in tessuto isolante  
Dorso in tessuto elasticizzato a doppio strato  
Paranocche in cuoio con cuscinetto protettivo  
Manichetta in cuoio con elastico stringipolso  
Lunghezza 275 mm



4 1 2 3

Taglia 10 (XL) **M 2268 7500** €32,00 **€ 19,<sup>90</sup>**

### Con palmo in poliuretano - Secondo CE, Categoria II

Dorso aerato in cotone a filo continuo con prima falange rivestita in lattice  
Senza cuciture, altamente flessibili e confortevoli, sono indicati per operazioni in luoghi privi di liquidi e manipolazioni di pezzi delicati, micro-componenti, elettronica, ecc.  
Stringipolso elasticizzato



3 1 2 1 X

Taglia 8 (M) **M 2269 8008** €2,96 **€ 1,<sup>95</sup>**

Taglia 9 (L) **M 2269 8009** €2,96 **€ 1,<sup>95</sup>**

Taglia 10 (XL) **M 2269 8000** €2,96 **€ 1,<sup>95</sup>**

Taglia 11 (XXL) **M 2269 8011** €2,96 **€ 1,<sup>95</sup>**

## Guanti di protezione per uso industriale

### Modello Comfort

**Secondo CE**, Categoria II

Palmo con doppio rivestimento in lattice  
Riduce l'affaticamento della mano e fornisce comunque un alto grado di scioltezza nei lavori dove occorrono prese forti ed efficaci  
Colore arancione



2 1 3 1 X

Taglia 8 (M)	M 2260 1008	WONDER GRIP	€ 5,80	€ 4,30
Taglia 9 (L)	M 2260 1009	WONDER GRIP	€ 5,80	€ 4,30
Taglia 10 (XL)	M 2260 1010	WONDER GRIP	€ 5,80	€ 4,30
Taglia 11 (XXL)	M 2260 1011	WONDER GRIP	€ 5,80	€ 4,30

## Guanti di protezione per uso industriale

### Modello Bee-Tough

**Secondo CE**, Categoria II

Palmo con rivestimento in nitrile garantisce una presa più forte e sicura sia su aree asciutte che oleose  
Maglia Bee-series™ leggera ad alta resistenza alla torsione e con **elevata traspirabilità**  
Stringipolso elasticizzato in poliester  
Colore grigio/azzurro



4 1 2 1 X

**Elevata traspirabilità**

Taglia 8 (M)	M 2262 2508	WONDER GRIP	€ 7,60	€ 4,95
Taglia 9 (L)	M 2262 2509	WONDER GRIP	€ 7,60	€ 4,95
Taglia 10 (XL)	M 2262 2510	WONDER GRIP	€ 7,60	€ 4,95
Taglia 11 (XXL)	M 2262 2511	WONDER GRIP	€ 7,60	€ 4,95

**Modello Bee-Smart - Secondo CE**, Categoria II  
Palmo **con rivestimento in lattice di nuova generazione HDML™ per una presa più forte e sicura** sia su aree asciutte che bagnate.

Maglia Bee-series™ leggera ad alta resistenza alla torsione e con elevata traspirabilità  
Stringipolso elasticizzato in poliester  
Colore nero/blu



3 1 3 1 X

Taglia 8 (M)	M 2260 2008	WONDER GRIP	€ 7,60	€ 4,95
Taglia 9 (L)	M 2260 2009	WONDER GRIP	€ 7,60	€ 4,95
Taglia 10 (XL)	M 2260 2010	WONDER GRIP	€ 7,60	€ 4,95
Taglia 11 (XXL)	M 2260 2011	WONDER GRIP	€ 7,60	€ 4,95

**Modello Air-Lite - Secondo CE**, Categoria II

Palmo rivestito con uno strato di nitrile  
Stringipolso elasticizzato e dorso in maglia di nylon e poliester, calibro 15  
**Traspiranti** - Colore blu



4 1 2 1 X

**Traspiranti**

Taglia 8 (M)	M 2262 3008	WONDER GRIP	€ 6,75	€ 4,40
Taglia 9 (L)	M 2262 3009	WONDER GRIP	€ 6,75	€ 4,40
Taglia 10 (XL)	M 2262 3010	WONDER GRIP	€ 6,75	€ 4,40
Taglia 11 (XXL)	M 2262 3011	WONDER GRIP	€ 6,75	€ 4,40

**Modello Flex - Secondo CE**, Categoria II  
**Stringipolso elasticizzato in nylon**  
calibro 13

Confortevoli, riducono l'affaticamento della mano e incrementano l'efficienza sul lavoro  
Adatti per meccanica, manutenzione e lavori di precisione



2 1 3 1 X

**Palmo e dorso rivestiti con uno strato di nitrile**

Taglia 8 (M)	M 2262 2008	WONDER GRIP	€ 6,60	€ 4,40
Taglia 9 (L)	M 2262 2009	WONDER GRIP	€ 6,60	€ 4,40
Taglia 10 (XL)	M 2262 2010	WONDER GRIP	€ 6,60	€ 4,40
Taglia 11 (XXL)	M 2262 2011	WONDER GRIP	€ 6,60	€ 4,40

**Modello Oil-resistant**

**Secondo CE**, Categoria II

Stringipolso elasticizzato e maglia in nylon e elasthan, calibro 13

**Consentono un grip controllato in applicazioni oleose, umide e anche in ambienti chimici non pericolosi**

Per manipolazioni di precisione anche in presenza di olii e grasso



4 1 2 1 X

**Doppio rivestimento in nitrile**

Taglia 8 (M)	M 2262 4008	WONDER GRIP	€ 7,10	€ 4,65
Taglia 9 (L)	M 2262 4009	WONDER GRIP	€ 7,10	€ 4,65
Taglia 10 (XL)	M 2262 4010	WONDER GRIP	€ 7,10	€ 4,65
Taglia 11 (XXL)	M 2262 4011	WONDER GRIP	€ 7,10	€ 4,65

## Guanti di protezione per uso industriale

### Modello Lite Cut3

Secondo CE, Categoria II

Esecuzione per elevata destrezza, flessibilità e grip

con resistenza al taglio grado 3

Palmo rivestito con uno strato di nitrile

Dorso e stringipolso in nylon calibro 13

rinforzato con fibra di vetro

Eccellente resistenza all'abrasione e allo strappo

Colore grigio scuro



EN 388



4 X 4 2 C

Resistenza al taglio:  
grado 3

Taglia 8 (M)	M 2262 6708	WONDER GRIP	€10,50	€ 6, <sup>90</sup>
Taglia 9 (L)	M 2262 6709	WONDER GRIP	€10,50	€ 6, <sup>90</sup>
Taglia 10 (XL)	M 2262 6710	WONDER GRIP	€10,50	€ 6, <sup>90</sup>
Taglia 11 (XXL)	M 2262 6711	WONDER GRIP	€10,50	€ 6, <sup>90</sup>

## Guanti di protezione per uso industriale

### Modello DEXCUT™ 728 L - Secondo CE,

Categoria II

In HPPE calibro 13, fibra di vetro e

spandex con palmo e dorso con triplo

strato di nitrile

Flessibili e confortevoli, adatti per essere

indossati anche per un periodo prolungato

Esecuzione lunga (300 mm) con

manichetta



EN 388



4 X 4 3 E

Resistenza al taglio  
LIVELLO 5

Taglia 8 (M)	M 2262 7608	WONDER GRIP	€19,00	€ 12, <sup>60</sup>
Taglia 9 (L)	M 2262 7609	WONDER GRIP	€19,00	€ 12, <sup>60</sup>
Taglia 10 (XL)	M 2262 7610	WONDER GRIP	€19,00	€ 12, <sup>60</sup>

### Modello DEXCUT™ 718

Secondo CE, Categoria II

In HPPE calibro 13, fibra di vetro e spandex

con palmo e dorso con triplo strato di nitrile

Stringipolso elasticizzato in nylon e spandex

Flessibili e confortevoli, adatti per essere indossa

anche per un periodo prolungato



EN 388



4 X 4 3 D

Resistenza al taglio:  
LIVELLO 5

Taglia 8 (M)	M 2262 7308	WONDER GRIP	€22,00	€ 14, <sup>60</sup>
Taglia 9 (L)	M 2262 7309	WONDER GRIP	€22,00	€ 14, <sup>60</sup>
Taglia 10 (XL)	M 2262 7310	WONDER GRIP	€22,00	€ 14, <sup>60</sup>
Taglia 11 (XXL)	M 2262 7311	WONDER GRIP	€22,00	€ 14, <sup>60</sup>

### Mod. ECO-PU

In poliammide leggero lavorato a maglia

Poliuretano su palmo e punta delle dita

Garantiscono un'ottima presa e sono adatti

per lavori di precisione - Dorso ventilato

Buona resistenza alle abrasioni e allo sporco



EN 388



3 1 3 1 X

Palmo e punta delle dita  
rivestiti in poliuretano

Taglia 8 (M)	M 2265 5008	Honeywell	€1,68	€ 1, <sup>30</sup>
Taglia 9 (L)	M 2265 5009	Honeywell	€1,68	€ 1, <sup>30</sup>
Taglia 10 (XL)	M 2265 5010	Honeywell	€1,68	€ 1, <sup>30</sup>
Taglia 11 (XXL)	M 2265 5011	Honeywell	€1,68	€ 1, <sup>30</sup>



## Cintura di posizionamento

Abbinabile alle imbracature M 3464/3 e M 3464/6

**Con 3 anelli a "D" in acciaio e fibbia a regolazione continua**

Fascia portante in nastro di poliestere, larghezza 45 mm

Cuciture in filato di poliammide ad alta tenacità

Altezza schienale 200 mm

Circonferenza bacino 90÷120 mm

**Schienale ergonomico imbottito**

CE

EN 358



M 3464 1002 **ABC TOOLS** €70,00 € 45,70

## Imbracature anticaduta

**Tipo con 1 attacco posteriore**

Cuciture in filato di poliammide ad alta tenacità

Fibbie per cosciali ad incastro in acciaio zincato

Nastri regolabili in poliammide, larghezza 44 mm

CE

EN 361



Taglia M ÷ XL M 3464 3001 **ABC TOOLS** €37,50 € 24,70

Taglia XXL M 3464 3000 **ABC TOOLS** €41,60 € 27,30

**Con 1 attacco posteriore e cintura di posizionamento**

Cuciture in filato di poliammide ad alta tenacità

Fibbie per cosciali ad incastro in acciaio zincato

Nastri regolabili in poliammide, larghezza 44 mm

Cintura con 2 anelli laterali a "D" in acciaio e fibbia a regolazione continua

Schienale ergonomico e confortevole imbottito in schiuma

CE

EN 358 EN 361



Taglia M ÷ XL M 3464 4001 **ABC TOOLS** €89,00 € 58,40

Taglia XXL M 3464 4000 **ABC TOOLS** €97,00 € 63,70

## Imbracature anticaduta

**Con 1 attacco anteriore ad altezza busto e 1 posteriore**

Abbinabile alla cintura M 3464/1

Cuciture in filato di poliammide ad alta tenacità

Fibbie per cosciali ad incastro in acciaio zincato

Nastri regolabili in poliammide, larghezza 44 mm

CE

EN 361



Taglia M ÷ XL M 3464 6001 **ABC TOOLS** €87,00 € 57,30

Taglia XXL M 3464 6000 **ABC TOOLS** €94,50 € 61,90

**Tipo "comfort" con 1 attacco anteriore ad altezza busto e 1 posteriore**

Modello rinforzato, con dorsale, scapolari e cosciali ergonomici e imbottiti per migliorare il comfort durante il lavoro e dopo un'eventuale caduta

Riduce gli effetti della sospensione inerte

Con asole per il fissaggio delle staffe per la prevenzione della sindrome da sospensione

Cuciture in filato di poliammide ad alta tenacità

Nastri regolabili in poliammide, larghezza 44 mm

Circonferenza:

- torace 80÷140 cm

- coscia 75÷100 cm

Altezza busto 65÷95 cm

CE

EN 361



Taglia XXL M 3464 7000 **ABC TOOLS** €212,00 € 138,90

## Cordino di posizionamento

**Con regolatore manuale**, utilizzabile in abbinamento con tutte le imbracature e cinture Corda in fibra poliammidica Ø 10,5 mm e connettore ovale in acciaio  
Con 2 moschettoni in acciaio zincato con bloccaggio tramite ghiera  
**Lunghezza regolabile da 1,15±2 m** - Passaggio gola Ø 16 mm  
Regolatore manuale ad anello in lega di alluminio, che obbliga l'utilizzatore ad adoperare entrambe le mani per effettuare la regolazione del cordino quando non è in trazione



CE  
EN 358

M 3466 2000 **ABC** €52,00 € 34,<sup>10</sup>

## Assorbitori di energia

Nastro assorbitore in fibra poliammidica, tessuto a doppio strato  
Cordino anticaduta in fibra poliammidica Ø 10,5 mm

### Senza connettori

Per abbinamento con moschettoni M 3467/8 apertura 18 mm

**Estensione massima: - fattore di caduta 1 = 30 cm - fattore di caduta 2 = 100 cm**

CE EN 355

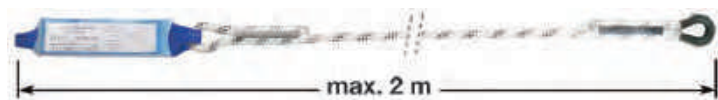

M 3467 2000 **ABC** €59,00 € 38,<sup>70</sup>

### Con 1 connettore per aggancio alle strutture

**Estensione massima: fattore di caduta 1 = 30 cm - fattore di caduta 2 = 100 cm**

Per abbinamento a imbracature M 3464/3 e M 3464/4

Connettore in duralluminio con bloccaggio a doppia leva - Apertura 55 mm

Moschettoni in acciaio zincato con bloccaggio tramite ghiera - Passaggio gola Ø 18 mm

CE EN 355



M 3467 4000 **ABC** €96,00 € 63,<sup>20</sup>

### A doppio braccio

**Estensione massima: fattore di caduta 1 = 40 cm - fattore di caduta 2 = 110 cm**

Adatto per ancorarsi e risalire su strutture prive di dispositivi di ancoraggio, per lavori su ponteggi e nel settore edile in genere

Per abbinamento a imbracature M 3464/3 e M 3464/4

Connettore in duralluminio con bloccaggio a doppia leva - Apertura 55 mm

Moschettoni in acciaio zincato con bloccaggio tramite ghiera - Passaggio gola Ø 16 mm

CE EN 355

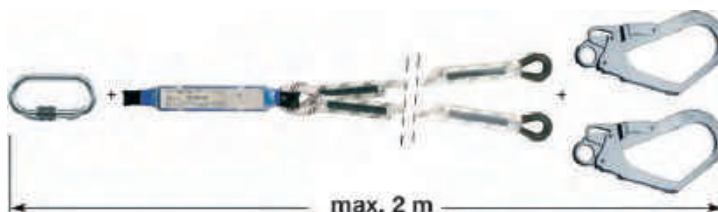

M 3467 6000 **ABC** €133,00 € 87,<sup>30</sup>

## Occhiali di protezione

### Con monolente in policarbonato antiappannamento con trattamento antigraffio

Design confortevole e sottile

Si adattano alla maggior parte dei profili del viso

Estremità delle stanghette flessibili e confortevoli

Ponte nasale anatomico



CE  
EN 166

M 3738 2000 **Honeywell** €4,30 € 2,<sup>85</sup>

## Occhiali a mascherina

Adatti per un'ottima protezione contro particelle e residui di molatura, lavorazione del legno, edilizia, ecc.

Schermo protettivo in policarbonato incolore, resistente all'impatto

Visibilità panoramica

Con elastico regolabile alla misura desiderata e fori per aerazione

Utilizzabili sopra i normali occhiali correttivi



CE  
EN 166

M 3819 9000 **Honeywell** €4,30 € 3,<sup>05</sup>

## Nastri per segnalazione

### Tipo non adesivo

In polipropilene stampato su entrambi i lati  
Ideale per marcare ostacoli, aree pericolose, ostacoli temporanei, ecc.

Resistente ai raggi UV per 3 mesi

Inchiostro resistente allo strofinamento

**Lunghezza 100 m - Larghezza 80 mm**



K 9315 3000 **tesa** €10,40 € 6,<sup>80</sup>

## Termometro corporeo

Per le rilevazioni della temperatura corporea e superficiale in Classe 2 ad uso medico  
Rilevazione indipendente dalla temperatura ambientale  
Può essere utilizzato anche per misurare la temperatura di un oggetto o dell'ambiente utilizzando la funzione temperatura di superficie  
Lettura commutabile da °C a °F con funzione rilevamento della fronte  
Possibilità di impostare il valore di allarme ed emettere un suono di l'allarme  
Memorizzazione delle ultime 32 misurazioni

**CE** EN 60601-1-2:2007

Range (temp. corporea)	32°C ÷ 42,5°C
Range (superfici)	0°C ÷ 60°C
Risoluzione	0,1°C
Accuratezza	32°C ÷ 35°C ± 0,3°C
	36°C ÷ 39°C ± 0,2°C
	30°C ÷ 42,5°C ± 0,3°C
Distanza di misurazione	1 ÷ 10 cm
Tempo di risposta	0,5 secondi



**M 3972 3000** €182,00 **€ 79,00**

## Salviette igienizzanti

In confezione da 20 salviette



**M 3968 3020** €2,19 **€ 1,45**

## Gel per mani

Per disinfettare e detergere mani e anche cute, lascia la pelle idratata e morbida

**Efficace contro virus e batteri di interesse sanitario**

Pratico da utilizzare su ogni mezzo di trasporto (treno, nave, auto, aereo) e in ogni ambiente pubblico (uffici, toilette, ospedali, parco giochi, ecc.)

Indicato per uso quotidiano quando si viene in contatto con oggetti e superfici biologicamente contaminate  
Lascia le mani fresche e pulite eliminando i cattivi odori



**PRESIDIO MEDICO**

Contenuto 75 ml **M 3967 4075** €5,25 **€ 2,55**

## Detergente profumato in gel ad azione igienizzante con 0,3% di Clorexidina

Ideale per detergere e igienizzare le mani in tutti gli ambienti ove sia richiesto un superiore livello di igiene  
Indicato per ogni situazione in cui si necessita di un'azione igienizzante senza l'uso dell'acqua  
Contrasta l'accumulo d'impurezze mantenendo la superficie delle mani sempre in condizioni ideali



Contenuto 500 ml **M 3967 6005** €18,30 **€ 11,30**  
Contenuto 5 kg **M 3967 6500** €116,00 **€ 59,00**

## Igienizzante

**A base di ossigeno**, pronto per l'uso

Adatto per la pulizia e l'igienizzazione di tutte le superfici, condizionatori, ventilatori, sanitari e attrezzature in genere

Contiene in diluizione uno 0,5% di perossido di idrogeno (acqua ossigenata)

Ideale per la pulizia e la contemporanea igienizzazione di plastiche, acciai, box doccia, maniglie, legno, piastrelle, bidoni di rifiuti, piani di cucina o piani alimentari in genere  
Igienizza a fondo eliminando sporco organico causa di ricettacolo di batteri



Flacone 750 ml **M 3969 2075** €9,85 **€ 6,45**  
Confezione 10 kg **M 3969 2100** €73,00 **€ 51,90**

## Distributori industriali di detergente liquido

**Colonnina per la collocazione di un dispenser** con gel per la sanificazione delle mani

Costruzione in metallo verniciato ad alta resistenza  
Il totem è completo di comunicazione superiore  
Ideale per locali commerciali, locali pubblici, studi professionali, aziende ecc.

Per flacone con diametro massimo 9,5 cm  
Dimensioni LxPxh 200x265x1310 mm



**N 9904 2000** €109,00 **€ 59,90**



## Spray presidio medico

Soluzione disinfettante pronta all'uso a base di didecil-dimetil-ammonio cloruro e clorexidina digluconato  
L'associazione dei suoi principi attivi lo rende **particolarmente efficace nei confronti di batteri, funghi, alghe e virus lipofili**

Contiene una sostanza anticorrosiva e pertanto protegge da eventuali aggressioni chimiche i materiali trattati



### PRESIDIO MEDICO

Contenuto 1 l **M 3969 3001** € 25,40 **€ 16,70**

## Spray air sanificante

Spray aerosol ideale per il trattamento igienizzante di ambulanze o autovetture, condizionatori, sale mediche o camere di degenza o civili  
Non macchia, non unge i tessuti e gli arredi e non danneggia apparecchiature elettroniche  
Consente di sanificare e deodorare piccoli ambienti, studi medici, spogliatoi, armadi, siti in cui si creino odori sgradevoli



### PRESIDIO MEDICO

Contenuto 200 ml **M 3969 6200** € 15,70 **€ 10,30**

## Spruzzatori nebulizzatori industriali

In polipropilene speciale ad alta densità **resistente a molti prodotti chimici**  
Per l'applicazione di collanti, detergenti, alcali ed altre soluzioni chimiche  
Vasi traslucidi per la rapida visualizzazione del contenuto  
Ugello regolabile per getto uniforme o nebulizzazione



Capacità 1,25 l

**K 3923 2000** € 46,50 **€ 30,50**

## A pressione con lancia e pompa esterna a stantuffo

Capacità **5 l** (volume totale 7 l)  
Leva bloccabile per flusso continuo  
Con vaso graduato e valvola per lo scarico della pressione  
Pompa a stantuffo esterna non immersa



Capacità 5 l

**K 3923 3000** € 133,00 **€ 87,30**

## Kit pronto soccorso

In valigetta in polipropilene con chiusura ermetica con 2 clip a scatto  
Con fori per il fissaggio a parete

**Contenuto secondo D.M. 388 del 15/07/2003 e D.L. 81 del 09/04/2008 art. 45**  
Tutti i prodotti contenuti sono conformi alla direttiva CE 93/42 al D.L. 24/02/1997 e al 2007/47/CEE



### ALLEGATO 2 Per aziende Gruppo C

LxPxh 290x215x90 mm - Peso 1,2 kg

**M 3970 1000** **ABC** € 33,20 **€ 21,90**

### ALLEGATO 1 Per aziende Gruppo A e B



LxPxh 460x345x145 mm - Peso 5,5 kg

**M 3970 3000** **ABC** € 134,00 **€ 89,00**

## Colonna tendinastro flusso persone

### In acciaio verniciato

Completa di nastro e ferma nastro a parete  
Dimensioni nastro:  
- lunghezza 2,5 m  
- altezza 48 mm  
- spessore 1,5 mm  
Altezza totale 980 mm  
Diametro tubo 63,5 mm  
Diametro base 340 mm  
Peso ca. 13 kg



**N 9001 0000** € 344,00 **€ 149,00**



# NOI CI METTIAMO LE MANI

Dall'edilizia, alla meccanica, passando per la carpenteria e la falegnameria:  
anche noi, come voi, in quello che facciamo ci mettiamo le mani.

# UTENSILI DA TAGLIO

## Seghe a tazza

In acciaio super rapido HSS - BIMETALLICHE

Dentatura variabile a 4-6 denti per pollice saldata elettronicamente sul dorso

Adatte per elettricisti, idraulici, carrozzieri, fabbri, ecc.

Per il taglio di acciaio, anche inossidabile, ghisa, metalli non ferrosi, legno, materie plastiche, fibre di vetro, ecc.

Fornite senza attacco e senza punta per centrare

Profondità di taglio:  
 Ø 14÷152 mm = 38 mm  
 Ø 160÷250 mm = 28 mm



Ø 14 mm	D 3844 1014	ABC TOOLS	€ 8,05	€ 5,30
Ø 16 mm	D 3844 1016	ABC TOOLS	€ 8,15	€ 5,40
Ø 17 mm	D 3844 1017	ABC TOOLS	€ 8,40	€ 5,60
Ø 19 mm	D 3844 1019	ABC TOOLS	€ 8,65	€ 5,70
Ø 20 mm	D 3844 1020	ABC TOOLS	€ 8,65	€ 5,70
Ø 21 mm	D 3844 1021	ABC TOOLS	€ 8,65	€ 5,70
Ø 22 mm	D 3844 1022	ABC TOOLS	€ 9,55	€ 6,30
Ø 24 mm	D 3844 1024	ABC TOOLS	€ 9,65	€ 6,40
Ø 25 mm	D 3844 1025	ABC TOOLS	€ 10,20	€ 6,70
Ø 27 mm	D 3844 1027	ABC TOOLS	€ 10,40	€ 6,90
Ø 29 mm	D 3844 1029	ABC TOOLS	€ 11,40	€ 7,50
Ø 30 mm	D 3844 1030	ABC TOOLS	€ 11,40	€ 7,50
Ø 32 mm	D 3844 1032	ABC TOOLS	€ 11,60	€ 7,60
Ø 33 mm	D 3844 1033	ABC TOOLS	€ 11,80	€ 7,80
Ø 35 mm	D 3844 1035	ABC TOOLS	€ 12,90	€ 8,50
Ø 37 mm	D 3844 1037	ABC TOOLS	€ 13,30	€ 8,80
Ø 38 mm	D 3844 1038	ABC TOOLS	€ 13,40	€ 8,90
Ø 40 mm	D 3844 1040	ABC TOOLS	€ 13,90	€ 9,10
Ø 41 mm	D 3844 1041	ABC TOOLS	€ 14,70	€ 9,70
Ø 42 mm	D 3844 1042	ABC TOOLS	€ 14,80	€ 9,80
Ø 43 mm	D 3844 1043	ABC TOOLS	€ 14,90	€ 9,80
Ø 44 mm	D 3844 1044	ABC TOOLS	€ 15,10	€ 9,90
Ø 45 mm	D 3844 1045	ABC TOOLS	€ 15,20	€ 10,00
Ø 46 mm	D 3844 1046	ABC TOOLS	€ 15,20	€ 10,00
Ø 48 mm	D 3844 1048	ABC TOOLS	€ 15,70	€ 10,30
Ø 50 mm	D 3844 1050	ABC TOOLS	€ 15,80	€ 10,40
Ø 51 mm	D 3844 1051	ABC TOOLS	€ 15,90	€ 10,50
Ø 52 mm	D 3844 1052	ABC TOOLS	€ 16,30	€ 10,70
Ø 54 mm	D 3844 1054	ABC TOOLS	€ 16,80	€ 11,20
Ø 57 mm	D 3844 1057	ABC TOOLS	€ 17,30	€ 11,40
Ø 59 mm	D 3844 1059	ABC TOOLS	€ 18,00	€ 11,90
Ø 60 mm	D 3844 1060	ABC TOOLS	€ 18,00	€ 11,90
Ø 64 mm	D 3844 1064	ABC TOOLS	€ 18,00	€ 11,90
Ø 65 mm	D 3844 1065	ABC TOOLS	€ 19,40	€ 12,80
Ø 67 mm	D 3844 1067	ABC TOOLS	€ 19,80	€ 13,10
Ø 68 mm	D 3844 1068	ABC TOOLS	€ 20,40	€ 13,40

## Seghe a tazza

continuo

Ø 70 mm	D 3844 1070	ABC TOOLS	€ 21,90	€ 14,40
Ø 73 mm	D 3844 1073	ABC TOOLS	€ 22,20	€ 14,60
Ø 75 mm	D 3844 1075	ABC TOOLS	€ 22,50	€ 14,80
Ø 76 mm	D 3844 1076	ABC TOOLS	€ 23,50	€ 15,60
Ø 79 mm	D 3844 1079	ABC TOOLS	€ 23,90	€ 15,80
Ø 83 mm	D 3844 1083	ABC TOOLS	€ 24,10	€ 15,90
Ø 86 mm	D 3844 1086	ABC TOOLS	€ 24,20	€ 15,90
Ø 89 mm	D 3844 1089	ABC TOOLS	€ 26,10	€ 17,20
Ø 92 mm	D 3844 1092	ABC TOOLS	€ 27,10	€ 17,90
Ø 95 mm	D 3844 1095	ABC TOOLS	€ 28,00	€ 18,40
Ø 100 mm	D 3844 1100	ABC TOOLS	€ 29,80	€ 19,60
Ø 102 mm	D 3844 1102	ABC TOOLS	€ 30,00	€ 19,70

## Accessori per seghe a tazza

Con punta elicoidale per centrare, in acciaio HSS Ø 6,35 mm (1/4")

Attacco cilindrico Ø 6,35 mm (1/4")



Per Ø 14÷30 mm	D 3847 1001	ABC TOOLS	€ 6,10	€ 4,00
----------------	-------------	-----------	--------	--------

Attacco esagonale 10 mm (3/8")



Per Ø 14÷30 mm	D 3847 2001	ABC TOOLS	€ 6,00	€ 3,95
----------------	-------------	-----------	--------	--------

Attacco esagonale 10 mm (3/8")

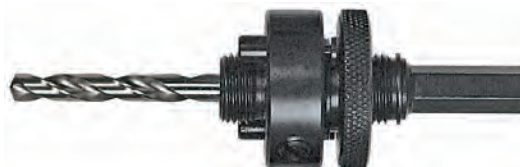

Per Ø 32÷250 mm	D 3847 3002	ABC TOOLS	€ 12,60	€ 8,30
-----------------	-------------	-----------	---------	--------

Attacco esagonale 13 mm (1/2")



Per Ø 32÷250 mm	D 3847 3402	ABC TOOLS	€ 15,50	€ 10,20
-----------------	-------------	-----------	---------	---------

# UTENSILI DA TAGLIO

## Seghe a tazza

### Mod. T3 Technology

Esecuzione con geometria del dente, della scanalatura e rivestimento migliorato, che favoriscono una migliore penetrazione nel materiale, una maggiore velocità di avanzamento e di foratura, aumentando di conseguenza la durata dell'utensile (vita utile 50% superiore)

Aperture laterali maggiorate "SPEED SLOT™" a forma di scala, adatte per **favorire la rimozione veloce degli scarti di foratura**

**Dentatura variabile a 4-6 denti per pollice**, saldata elettronicamente sul dorso

Per il taglio di acciaio, anche inossidabile, ghisa, metalli non ferrosi, legno, materie plastiche, fibre di vetro, ecc.

**Profondità di taglio  
45 mm**



Ø 14 mm	D 3850 0014	LENOX	€ 21,60	€ 14, <sup>20</sup>
Ø 16 mm	D 3850 0016	LENOX	€ 17,30	€ 11, <sup>40</sup>
Ø 17 mm	D 3850 0017	LENOX	€ 17,30	€ 11, <sup>40</sup>
Ø 19 mm	D 3850 0019	LENOX	€ 17,30	€ 11, <sup>40</sup>
Ø 20 mm	D 3850 0020	LENOX	€ 17,30	€ 11, <sup>40</sup>
Ø 21 mm	D 3850 0021	LENOX	€ 17,30	€ 11, <sup>40</sup>
Ø 22 mm	D 3850 0022	LENOX	€ 17,30	€ 11, <sup>40</sup>
Ø 24 mm	D 3850 0024	LENOX	€ 17,30	€ 11, <sup>40</sup>
Ø 25 mm	D 3850 0025	LENOX	€ 18,30	€ 12, <sup>10</sup>
Ø 27 mm	D 3850 0027	LENOX	€ 18,30	€ 12, <sup>10</sup>
Ø 29 mm	D 3850 0029	LENOX	€ 18,30	€ 12, <sup>10</sup>
Ø 30 mm	D 3850 0030	LENOX	€ 18,30	€ 12, <sup>10</sup>
Ø 32 mm	D 3850 0032	LENOX	€ 18,30	€ 12, <sup>10</sup>
Ø 33 mm	D 3850 0033	LENOX	€ 18,30	€ 12, <sup>10</sup>
Ø 35 mm	D 3850 0035	LENOX	€ 19,30	€ 12, <sup>80</sup>
Ø 37 mm	D 3850 0037	LENOX	€ 19,30	€ 12, <sup>80</sup>
Ø 38 mm	D 3850 0038	LENOX	€ 19,30	€ 12, <sup>80</sup>
Ø 40 mm	D 3850 0040	LENOX	€ 19,30	€ 12, <sup>80</sup>
Ø 41 mm	D 3850 0041	LENOX	€ 19,30	€ 12, <sup>80</sup>
Ø 43 mm	D 3850 0043	LENOX	€ 19,30	€ 12, <sup>80</sup>
Ø 44 mm	D 3850 0044	LENOX	€ 24,20	€ 16, <sup>00</sup>
Ø 46 mm	D 3850 0046	LENOX	€ 24,20	€ 16, <sup>00</sup>
Ø 48 mm	D 3850 0048	LENOX	€ 24,20	€ 16, <sup>00</sup>
Ø 51 mm	D 3850 0051	LENOX	€ 24,20	€ 16, <sup>00</sup>
Ø 52 mm	D 3850 0052	LENOX	€ 29,80	€ 19, <sup>60</sup>
Ø 54 mm	D 3850 0054	LENOX	€ 29,80	€ 19, <sup>60</sup>
Ø 57 mm	D 3850 0057	LENOX	€ 29,80	€ 19, <sup>60</sup>
Ø 60 mm	D 3850 0060	LENOX	€ 29,80	€ 19, <sup>60</sup>
Ø 62 mm	D 3850 0062	LENOX	€ 32,10	€ 21, <sup>10</sup>
Ø 64 mm	D 3850 0064	LENOX	€ 32,10	€ 21, <sup>10</sup>
Ø 65 mm	D 3850 0065	LENOX	€ 32,10	€ 21, <sup>10</sup>
Ø 67 mm	D 3850 0067	LENOX	€ 32,10	€ 21, <sup>10</sup>
Ø 68 mm	D 3850 0068	LENOX	€ 32,10	€ 21, <sup>10</sup>
Ø 70 mm	D 3850 0070	LENOX	€ 32,10	€ 21, <sup>10</sup>
Ø 73 mm	D 3850 0073	LENOX	€ 32,10	€ 21, <sup>10</sup>
Ø 76 mm	D 3850 0076	LENOX	€ 33,20	€ 21, <sup>90</sup>

## Seghe a tazza

continuo

Ø 79 mm	D 3850 0079	LENOX	€ 33,50	€ 22, <sup>10</sup>
Ø 83 mm	D 3850 0083	LENOX	€ 33,50	€ 22, <sup>10</sup>
Ø 86 mm	D 3850 0086	LENOX	€ 33,50	€ 22, <sup>10</sup>
Ø 89 mm	D 3850 0089	LENOX	€ 33,50	€ 22, <sup>10</sup>
Ø 92 mm	D 3850 0092	LENOX	€ 38,70	€ 25, <sup>40</sup>
Ø 95 mm	D 3850 0095	LENOX	€ 45,60	€ 29, <sup>90</sup>
Ø 98 mm	D 3850 0098	LENOX	€ 47,90	€ 31, <sup>50</sup>
Ø 102 mm	D 3850 0102	LENOX	€ 50,50	€ 32, <sup>90</sup>

## Attacchi per seghe a tazza

Con punta elicoidale per centrare, in acciaio HSS Ø 6,3 mm

**Attacco cilindrico Ø 6,35 mm (1/4")**



Per Ø 14÷30 mm Ø	D 3852 1001	LENOX	€ 17,10	€ 11, <sup>10</sup>
------------------	-------------	-------	---------	---------------------

**Attacco esagonale 10 mm (3/8")**



Per Ø 14÷30 mm	D 3852 2001	LENOX	€ 25,20	€ 16, <sup>40</sup>
----------------	-------------	-------	---------	---------------------

**Attacco esagonale 10 mm (3/8")**



Per Ø 32÷152 mm	D 3852 3302	LENOX	€ 38,10	€ 24, <sup>80</sup>
-----------------	-------------	-------	---------	---------------------

**Attacco esagonale 13 mm (1/2")**



Per Ø 32÷152 mm	D 3852 3402	LENOX	€ 41,40	€ 26, <sup>90</sup>
-----------------	-------------	-------	---------	---------------------

**Attacco esagonale 13 mm (1/2")**



Per Ø 32÷152 mm	D 3852 3502	LENOX	€ 42,00	€ 27, <sup>30</sup>
-----------------	-------------	-------	---------	---------------------



**QUICK CHANGE  
SNAP-BACK  
ARBORS**



Per Ø 14÷30 mm	D 3852 4102	LENOX	€ 30,30	€ 19, <sup>90</sup>
----------------	-------------	-------	---------	---------------------

Per Ø 32÷210 mm	D 3852 5102	LENOX	€ 41,40	€ 27, <sup>20</sup>
-----------------	-------------	-------	---------	---------------------

# UTENSILI DA TAGLIO

## Assortimenti di seghe a tazza ed accessori

### Con seghe a tazza in acciaio super rapido HSS - BIMETALLICHE

**Dentatura variabile** a 4-6 denti per pollice saldata elettronicamente sul dorso

Per il taglio di acciaio, anche inossidabile, ghisa, metalli non ferrosi, legno, materie plastiche, fibre di vetro, ecc.

#### PER ELETTRICISTI

#### Composto da 9 utensili

6 seghe a tazza D 3844/1 Ø 16 - 20 - 25 - 32 - 40 - 50 mm

1 attacco cilindrico D 3847/1 Ø 6,35 mm (1/4")

1 attacco esagonale D 3847/3 da 10 mm (3/8")

1 adattatore D 3847/6

In cassetta di polipropilene, dimensioni LxPxh 330x250x60 mm



9  
pz.

D 3848 6100 **ABC TOOLS** €120,00 € 78,<sup>70</sup>

#### USO UNIVERSALE

#### Composto da 11 utensili

9 seghe a tazza D 3844/1 Ø 16 - 20 - 25 - 32 - 40 - 50 - 60 - 65 - 70 mm

1 attacco cilindrico D 3847/1 Ø 6,35 mm (1/4")

1 attacco esagonale D 3847/3 da 10 mm (3/8")

In cassetta di polipropilene, dimensioni LxPxh 330x250x60 mm



11  
pz.

D 3848 8500 **ABC TOOLS** €175,00 € 114,<sup>50</sup>

#### PER USO UNIVERSALE

#### Composto da 14 utensili

10 seghe a tazza D 3844/1 Ø 19 - 22 - 25 - 29 - 35 - 38 - 44 - 51 - 57 - 64 mm

1 attacco cilindrico D 3847/1 Ø 6,35 mm (1/4")

1 attacco esagonale D 3847/3 da 10 mm (3/8")

1 adattatore D 3847/6

1 punta per centrare D 3847/7 da 80 mm

In cassetta di polipropilene, dimensioni LxPxh 330x250x60 mm



14  
pz.

D 3848 9000 **ABC TOOLS** €187,00 € 123,<sup>10</sup>

## Assortimenti di seghe a tazza ed accessori

### Con seghe a tazza in acciaio super rapido HSS - BIMETALLICHE - 7% cobalto

**Mod. T3 Technology**

Fondello rigido e rinforzato con foro filettato e fori per il fissaggio dell'attacco

Dentatura variabile a 4-6 denti per pollice, saldata elettronicamente sul dorso

Adatte per il taglio di acciaio, anche inossidabile, ghisa, metalli non ferrosi, legno, materie plastiche, fibre di vetro, ecc.

Aperture laterali maggiorate "SPEED SLOT™" per favorire la rimozione veloce degli scarti di foratura

#### PER ELETTRICISTI

#### Composto da 9 utensili

7 seghe a tazza D 3850 Ø 16 - 20 - 25 - 32 - 41 - 51 - 64 mm

1 attacco esagonale D 3852/2 da 10 mm (3/8")

1 attacco esagonale D 3852/33 da 10 mm (3/8")

In cassetta di resina sintetica



9  
pz.

D 3856 7000 **LENOX** €223,00 € 146,<sup>60</sup>

#### PER USO UNIVERSALE

#### Composto da 17 utensili

12 seghe a tazza D 3850 Ø 16 - 19 - 22 - 25 - 29 - 32 - 35 - 38 - 44 - 51 - 64 - 76 mm

1 attacco esagonale D 3852/2 da 10 mm (3/8")

1 attacco esagonale D 3852/33 da 10 mm (3/8")

3 punte per centrare D 3853/1 da 100 mm

In cassetta di resina sintetica



17  
pz.

D 3857 0000 **LENOX** €344,00 € 225,<sup>80</sup>

## Punte a gradino

**Di alta precisione - Scanalature rettificate dal pieno a forma di spirale dinamica**

Profilo affilato ideale per realizzare fori dal pieno

Ottima capacità di taglio anche a secco, durezza e durata della punta superiore, che consente di ottenere taglianti a spigolo vivo e senza bava

Valori del diametro di foratura indicati sulla scanalatura - Angolo del gradino a 90°

**Per fori Ø 6,5÷40,5 mm**

Ø  
mm **M**  
6,5 **6**  
8,5 **8**  
10,5 **10**  
12,5 **12**  
16,5 **16**  
20,5 **20**  
25,5 **25**  
29  
32,5 **32**  
36,5  
40,5 **40**



**Per fori PG e Ø 6÷37 mm**

Ø  
mm **PG**  
6  
9  
12,5 **7**  
15,2 **9**  
18,6 **11**  
20,4 **13,5**  
22,5 **16**  
26  
28,3 **21**  
30,5  
34  
37 **29**



Ø 6,5÷40,5 mm	<b>F 7596 1405</b>		€181,00	<b>€ 105,90</b>
Ø 6÷37 mm	<b>F 7596 1037</b>		€177,00	<b>€ 104,90</b>

Trattamento di superficie antigrippaggio

Attacco a sezione triangolare per una maggiore tenuta nel mandrino

Adatte anche per fori su lamiere di acciaio inossidabile fino allo spessore di 3 mm, legno, materie plastiche, ecc.

**Per fori PG e Ø 6÷37 mm**

Ø  
mm  
22  
28,5  
31  
32  
35



Ø 22÷35 mm	<b>F 7596 4035</b>		€249,00	<b>€ 149,00</b>
------------	--------------------	--	---------	-----------------

**Per fori Ø 4÷30 mm**

Ø  
mm  
4  
6  
8  
10  
12  
14  
16  
18  
20  
22  
24  
26  
28  
30



Attacco 1/4" - E 6,3

Ø 4÷30 mm	<b>F 7596 5030</b>		€103,00	<b>€ 65,90</b>
-----------	--------------------	--	---------	----------------

## Punte a gradino

**Di alta precisione - Scanalature rettificate dal pieno a forma di spirale dinamica**

Profilo affilato ideale per realizzare fori dal pieno

Ottima capacità di taglio anche a secco, durezza e durata della punta superiore, che consente di ottenere taglianti a spigolo vivo e senza bava

Valori del diametro di foratura indicati sulla scanalatura - Angolo del gradino a 90°

**Assortimenti di punte a gradino**

In cassetta in ABS antiurto ad alta resistenza



**HSS  
TiAlN**

Ø 4÷12-4÷20-4÷30 mm	<b>F 7596 2300</b>		€254,00	<b>€ 159,00</b>
---------------------	--------------------	--	---------	-----------------



**In acciaio super rapido - HSS**

Cassetta ABS antiurto ad alta resistenza



**HSS**

Ø 4÷12-4÷20-4÷30 mm	<b>F 7596 3000</b>		€212,00	<b>€ 129,00</b>
---------------------	--------------------	--	---------	-----------------



**In acciaio super rapido con 5% di Cobalto - HSS-Co**

Cassetta in ABS antiurto ad alta resistenza



**HSS  
Co 5%**

Ø 4÷12-4÷20-4÷30 mm	<b>F 7596 3300</b>		€289,00	<b>€ 179,00</b>
---------------------	--------------------	--	---------	-----------------



# UTENSILI DA TAGLIO

## Punte elicoidali con codolo cilindrico

Punte con scanalature e profilo interamente rettificato  
Progressione 0,5 mm

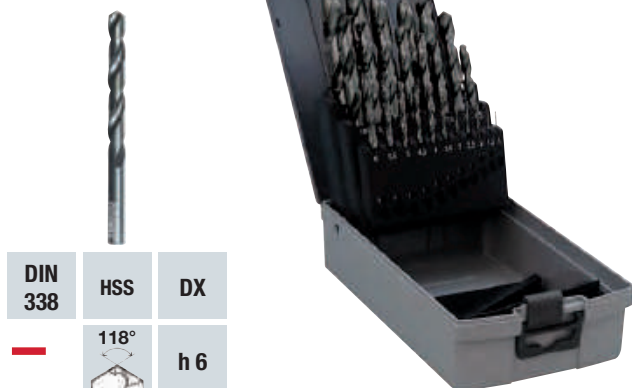

DIN 338	HSS	DX			
—	118°	h 6			
19 punte - Ø 1÷10 mm	F 7500 9019	NORMEX	€ 83,50	€ 49,00	
24 punte - Ø 1÷10,5 mm	F 7500 9024	NORMEX	€ 140,00	€ 82,00	
25 punte - Ø 1÷13 mm	F 7500 9025	NORMEX	€ 176,00	€ 105,00	

Punte con scanalature e profilo interamente rettificato  
Progressione 0,5 mm



Per INOX					
DIN 338	HSS Co 5%	DX			
—	130°	h 6			
19 punte - Ø 1÷10 mm	F 7501 9019	NORMEX	€ 132,00	€ 89,00	
25 punte - Ø 1÷10,5 mm	F 7501 9024	NORMEX	€ 217,00	€ 149,00	
25 punte - Ø 1÷13 mm	F 7501 9025	NORMEX	€ 323,00	€ 219,00	

## Punte coniche

Di alta precisione, adatte per effettuare fori o allargarli su metalli, lamiere, materie plastiche senza intervento preventivo di punta elicoidale

Scanalature rettificate dal pieno

Capacità di taglio, durezza e durata della punta superiore

La forma conica a 20-30° semplifica l'estrazione ad operazione ultimata  
In cassetta di resina sintetica



Ø 3÷14 - 5÷20 - 16÷30,5 mm	F 7597 9000	ABC	€ 124,00	€ 79,00	
----------------------------	-------------	-----	----------	---------	--

## Serie di svasatori a tre taglienti - A 90°

Per acciaio, ghisa, metalli leggeri e leghe non ferrose  
Cassetta in ABS antiurto ad alta resistenza



Ø 6,3 - 8,3 - 10,4 - 12,4 - 16,5 - 20,5 mm	F 7794 9000	ABC	€ 147,00	€ 96,30	
--	-------------	-----	----------	---------	--

## Maschi a macchina

Con imbocco corretto  
Per fori passanti con filettatura fino a 3 x d1  
Adatti per acciaio non legato ≤ 800 N/mm²

	M	HSS-E	DIN 371	ISO 2-6H	
M 2,2 x 0,4 mm	F 7833 0022	NORMEX	€ 43,30	€ 23,80	
M 3 x 0,5 mm	F 7833 0003	NORMEX	€ 16,20	€ 8,90	
M 3,5 x 0,6 mm	F 7833 0035	NORMEX	€ 22,60	€ 12,50	
M 4 x 0,7 mm	F 7833 0004	NORMEX	€ 16,20	€ 8,90	
M 5 x 0,8 mm	F 7833 0005	NORMEX	€ 16,80	€ 9,30	
M 6 x 1 mm	F 7833 0006	NORMEX	€ 16,80	€ 9,30	
M 7 x 1 mm	F 7833 0007	NORMEX	€ 29,40	€ 16,20	
M 8 x 1,25 mm	F 7833 0008	NORMEX	€ 19,10	€ 10,50	
M 9 x 1,25 mm	F 7833 0009	NORMEX	€ 45,60	€ 25,10	
M 10 x 1,5 mm	F 7833 0010	NORMEX	€ 22,90	€ 12,60	
M 12 x 1,75 mm	F 7833 0012	NORMEX	€ 24,80	€ 13,60	

Con elica destra a 40°  
Per fori ciechi con profondità di filettatura fino a 2 x d1 e fori ciechi con profondità di filettatura fino a 3 x d1  
Adatti per acciaio non legato ≤ 800 N/mm²

	M	HSS-E	DIN 371	ISO 2-6H	
M 2 x 0,4 mm	F 7843 0002	NORMEX	€ 34,80	€ 19,20	
M 2,5 x 0,45 mm	F 7843 0025	NORMEX	€ 46,70	€ 25,70	
M 3 x 0,5 mm	F 7843 0003	NORMEX	€ 20,10	€ 11,00	
M 3,5 x 0,6 mm	F 7843 0035	NORMEX	€ 43,50	€ 23,90	
M 4 x 0,7 mm	F 7843 0004	NORMEX	€ 19,70	€ 10,90	
M 5 x 0,8 mm	F 7843 0005	NORMEX	€ 20,50	€ 11,30	
M 6 x 1 mm	F 7843 0006	NORMEX	€ 21,20	€ 11,70	
M 8 x 1,25 mm	F 7843 0008	NORMEX	€ 23,80	€ 13,10	
M 10 x 1,5 mm	F 7843 0010	NORMEX	€ 29,00	€ 15,90	

# UTENSILI DA TAGLIO

## Assortimenti di maschi

Per filettature metriche ISO - Passo grosso

Con maschi a mano M 3 - 4 - 5 - 6 - 8 - 10 - 12 (3 pz. per tipo)

In acciaio super rapido - HSS

In cassetta di lamiera



21  
pz.

Per fori ciechi e passanti



M HSS DIN 352

F 7949 1000 **ABC TOOLS** € 170,00 € 109,00

Per filettare M 3 - 4 - 5 - 6 - 8 - 10 - 12 mm

Con punte elicoidali per prefori

In cassetta di lamiera (28 pezzi)



21  
pz.

Per fori ciechi e passanti



M HSS DIN 352

F 7949 2000 **ABC TOOLS** € 188,00 € 119,00

## Ravvivafiletti

Per filettature Metriche ISO

Adatti anche per l'identificazione del tipo di filettatura

Passo mm: 0,80 - 1 - 1,25 - 1,5 - 1,75 - 2 - 2,5 - 3



F 7995 2000 **ABC TOOLS** € 63,00 € 41,10





## Assortimenti per filettare

Per filettature Metriche ISO - Passo grosso e fine

Per 35 diametri di filettatura - M 2 ÷ M 18

In cassetta di legno dimensioni LxPxx 500x340x60 mm

In acciaio utensile

Composizione:				
				
serie (2 pz.) per ogni Ø	1 pezzo per ogni Ø	grandezza	Ø mm	gr.
2x0,4 - 3x0,5 - 4x0,7 - 5x0,8 - 6x0,75 - 6x1 - 7x0,75 - 7x1 - 8x0,75 - 8x1 - 8x1,25 - 9x0,75 - 9x1 - 9x1,25 - 10x0,75 - 10x1 - 10x1,25 - 10x1,5 - 11x0,75 - 11x1 - 11x1,25 - 11x1,5 - 12x0,75 - 12x1 - 12x1,25 - 12x1,5 - 12x1,75 - 14x1 - 14x1,25 - 14x1,5 - 14x2 - 16x1 - 16x1,5 - 16x2 - 18x1,5		1 - 3	25 - 38	1



M  
MF  
WS

F 7980 0000 **ABC TOOLS** € 774,00 € 519,00





## Cutter con lame a settore

### Lama retrattile a settori, preincisa per la rottura su tutta la lunghezza

Per tagliare carta, cartone, imballaggi, moquettes, cuoio, gomma, corda, carta, tela, juta, ecc.  
Corpo in materiale plastico resistente agli urti, impugnatura ergonomica in morbida gomma antiscivolo, adatta per applicare grandi forze di taglio  
Con lame C 5284/9 e slitta in metallo, dentata  
Avanzamento e bloccaggio della lama tramite nottolino

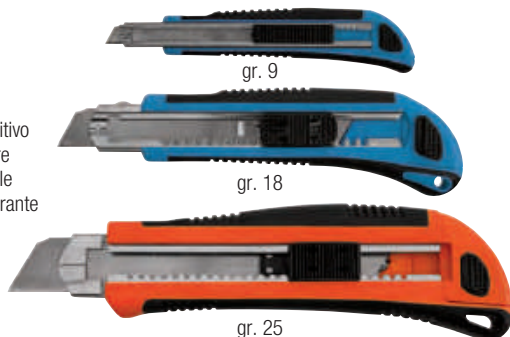

Gr. 18 e 25 con dispositivo di bloccaggio per evitare la fuoriuscita accidentale della lama o fissarla durante l'utilizzo

Lama larghezza 9 mm	<b>C 5279 1009</b>	ABC	€ 3,75	<b>€ 2,46</b>
Lama larghezza 18 mm	<b>C 5279 1018</b>	ABC	€ 6,55	<b>€ 4,28</b>
Lama larghezza 25 mm	<b>C 5279 1025</b>	ABC	€ 9,80	<b>€ 6,50</b>

## Cutter con lama trapezoidale

Corpo in lega leggera

**Lama trapezoidale retrattile** all'interno dell'impugnatura mediante apposito nottolino  
Completo di 3 lame C 5302



Lunghezza totale 160 mm	<b>C 5287 0000</b>	ABC	€ 11,00	<b>€ 7,20</b>
-------------------------	--------------------	-----	---------	---------------

## Cutter di sicurezza - Antinfortunistici

A lama nascosta: la lama non è "aperta", il tagliente è nascosto dal corpo del coltello  
Questo consente di avere sempre il massimo grado di sicurezza contro pericoli di taglio e protegge abilmente i beni imballati

### Tipo interamente in materiale plastico

Lama in acciaio al carbonio - Per uso destrorso e sinistrorso  
Adatto per tagliare cartoni, pellicole, nastri adesivi, prodotti insaccati, rotoli di carta, ecc.  
Coltello "a perdere" con lama non sostituibile

**Profondità di taglio 5 mm**



Lunghezza totale 117 mm	<b>M 7088 1006</b>	ABC	€ 7,50	<b>€ 4,95</b>
-------------------------	--------------------	-----	--------	---------------



Lunghezza totale 165 mm	<b>M 7088 4003</b>	ABC	€ 31,70	<b>€ 20,90</b>
-------------------------	--------------------	-----	---------	----------------

## Cutter di sicurezza - Antinfortunistici



### LIVELLO DI SICUREZZA ALTO

#### Lama retrattile automaticamente

Ad inizio dell'operazione di taglio togliere il pollice dal nottolino, la lama rientrerà automaticamente nell'impugnatura nel momento in cui perde il contatto con il materiale da tagliare

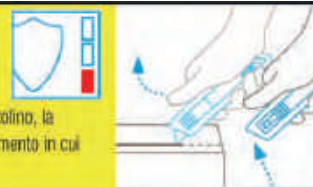

### Mod. SECUNORM 300

Corpo in materiale plastico, ergonomico e resistente alle abrasioni  
Con nottolino trilaterale per uso destrorso e sinistrorso  
Lunghezza totale 143 mm

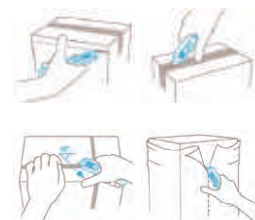

### Esecuzione con profondità di taglio 17 mm

Completo di lama M 7068/1 spessore 0,63 mm **con punte arrotondate**

Adatto anche per impiego con lama ceramica M 7068/5



<b>M 7064 1000</b>	<b>martor</b>	€ 20,90	<b>€ 13,70</b>
--------------------	---------------	---------	----------------

### Mod. SECUNORM 300

Corpo in materiale plastico, ergonomico e resistente alle abrasioni  
Con nottolino trilaterale per uso destrorso e sinistrorso  
Lunghezza totale 143 mm

### Esecuzione con profondità di taglio 19 mm

Completo di lama tipo C 5302 spessore 0,63 mm  
Adatto anche per impiego con lama ceramica M 7068/5



<b>M 7064 5000</b>	<b>martor</b>	€ 20,70	<b>€ 13,60</b>
--------------------	---------------	---------	----------------

### Mod. SECUNORM 500

Corpo in alluminio, ergonomico, maneggevole e resistente alle abrasioni  
Con nottolino laterale per uso destrorso e sinistrorso  
Lunghezza totale 143 mm

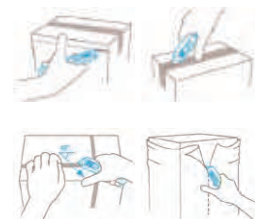

### Profondità di taglio 19 mm

<b>M 7065 5000</b>	<b>martor</b>	€ 28,30	<b>€ 18,70</b>
--------------------	---------------	---------	----------------

## SECUNORM 500

Il coltello di sicurezza per qualsiasi esigenza



## Cutter di sicurezza - Antinfortunistici



### LIVELLO DI SICUREZZA ALTO

#### Lama retrattile automaticamente

Ad inizio dell'operazione di taglio togliere il pollice dal nottolino, la lama rientrerà automaticamente nell'impugnatura nel momento in cui perde il contatto con il materiale da tagliare.



#### Mod. SECUNORM 525

Corpo in alluminio, ergonomico, maneggevole e resistente alle abrasioni. Completo di lama M 7071/4 spessore 0,63 mm a due lati taglienti. Lunghezza totale 143 mm.

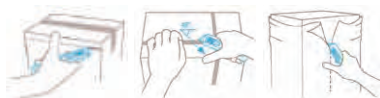

#### Profondità di taglio 21 mm

Lama con punte arrotondate



M 7067 1000 martor € 30,50 € 20,<sup>20</sup>

#### Mod. SECUNORM 540

Corpo in alluminio, ergonomico, maneggevole e resistente alle abrasioni. **Profondità di taglio 36 mm**. Completo di **lama flessibile, a basso pericolo di rottura** e di facile sostituzione senza l'ausilio di utensili. Lunghezza totale 143 mm.



M 7067 6000 martor € 33,60 € 22,<sup>20</sup>

#### Mod. SECUNORM HANDY

Corpo in acciaio inossidabile. Lunghezza totale 100 mm.



#### Profondità di taglio 9 mm

M 7070 1000 martor € 11,40 € 7,<sup>50</sup>

## Cutter di sicurezza - Antinfortunistici



### LIVELLO DI SICUREZZA ELEVATO

#### Rientro lama completamente automatico

Far uscire la lama tramite il nottolino o leva e iniziare a tagliare. Non appena la lama perde il contatto con il materiale, anche accidentalmente, rientra automaticamente nel coltello.

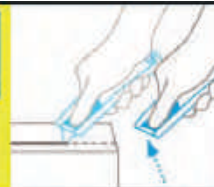

#### Mod. SECUNORM MIZAR

Con cursore "3 in 1" per sbloccare la lama per il taglio, riportarla all'interno del corpo durante gli spostamenti e consentirne la sostituzione.



#### Profondità di taglio 15 mm

Fuoriuscita lama 22 mm. Lunghezza totale 140 mm.



M 7071 7000 martor € 22,00 € 14,<sup>50</sup>

#### Mod. SECUPRO MAXISAFE

Con **nottolino trilaterale**. **Rinforzo in metallo per evitare attrito e strappi del materiale da tagliare.**



#### Profondità di taglio 16 mm

Lunghezza totale 148 mm.

M 7071 1300 martor € 29,60 € 19,<sup>50</sup>



#### Mod. SECUPRO MERAK

Fuoriuscita lama 12 mm. Profondità di taglio 9 mm. Lunghezza totale 130 mm.



M 7072 5000 martor € 33,90 € 22,<sup>20</sup>

### LIVELLO DI SICUREZZA MASSIMO

#### Lama nascosta

La lama non è "aperta", infatti il suo tagliente è nascosto dal corpo del coltello - Massimo grado di sicurezza contro pericoli di taglio e protezione dei beni imballati.



#### Mod. SECUMAX 150

Corpo in materiale plastico, **leggerissimo solo 24 g**. Con **lama nascosta "a perdere", non sostituibile**.



Utilizzabile anche come raschietto, larghezza lama 21 mm. Lunghezza totale 150 mm.



M 7077 1000 martor € 6,85 € 4,<sup>55</sup>

### LIVELLO DI SICUREZZA MASSIMO

#### Lama nascosta

La lama non è "aperta", infatti il suo tagliente è nascosto dal corpo del coltello - Massimo grado di sicurezza contro pericoli di taglio e protezione dei beni imballati.



#### Mod. SECUMAX EASYSAFE

Con piastrina metallica ideale per il taglio di nastri adesivi e guida in materiale plastico per tagliare singolarmente fogli di carta.



Profondità di taglio 7 mm. Lunghezza totale 205 mm.



C 5336 2900 martor € 26,80 € 17,<sup>70</sup>

# PRODOTTI CHIMICI - INGRASSAGGIO

## Spray professionali

Gli spray con il simbolo "valvola 360°" sono dotati di:

- 1) **valvola speciale per l'erogazione del contenuto in tutte le posizioni**
- 2) **erogatore a cannucchia** adatto per un dosaggio più preciso del prodotto e per spruzzare su zone difficili da raggiungere

Tutti gli spray **NON** contengono gas nocivi per l'ozono

### DISINCROSTOIL SBLOCCANTE PENETRANTE DISINCROSTANTE PROTETTIVO

Ad alto potere penetrante  
Ideale per sbloccare rapidamente viti, dadi, parti metalliche, cerniere, serrature molto arrugginite  
Scioglie la ruggine, elimina cigolii d'attrito, protegge e previene la formazione di nuove corrosioni



400 ml **K 3826 3000** € 9,50 **€ 6,<sup>30</sup>**

## Spray professionali

Gli spray con il simbolo "valvola 360°" sono dotati di:

- 1) **valvola speciale per l'erogazione del contenuto in tutte le posizioni**
- 2) **erogatore a cannucchia** adatto per un dosaggio più preciso del prodotto e per spruzzare su zone difficili da raggiungere

Tutti gli spray **NON** contengono gas nocivi per l'ozono

### LUBRIFRESH OLIO DA TAGLIO UNIVERSALE

Lubrificante ideale per lavorazioni meccaniche ad asportazione di truciolo  
Di ottima adesione superficiale anche su parti bombate, irregolari; scorre con giusta fluidità anche su parti in posizione di difficile accesso ove non sia possibile introdurre il pennello o altro  
Di particolare efficacia anche su acciai duri, inossidabili e metalli ad alta e bassa durezza



400 ml **K 3833 6400** € 9,35 **€ 6,<sup>20</sup>**

### ELECTRONICOIL DISOSSIDANTE DETERGENTE PROTETTIVO

Per uso industriale ed hobbistico su apparecchiature elettroniche ed elettriche come su relè, interruttori, teleruttori, altoparlanti, trasmettitori, transistori, orologi, comandi elettrici, pannelli di comando, cronometri, strumenti di misura, bobine, candele di accensione, ecc.  
Idrorepellente, protegge, rimuove ossidazioni, condense, polvere e sporcizia



400 ml **K 3829 2000** € 10,00 **€ 7,<sup>90</sup>**

### GRASSOSPRAY GRASSO ADESIVO LUBRIFICANTE UNIVERSALE

Grasso multiuso idrorepellente, adesivo  
Ideale per lubrificare cuscinetti, funi metalliche e catene di trasmissione  
Protegge per lungo tempo dall'usura, dalla corrosione e dall'umidità



400 ml **K 3836 0000** € 7,80 **€ 5,<sup>10</sup>**

### CATENOIL PLUS GRASSO PER LUBRIFICAZIONE ORGANI MECCANICI

Al litio e bisolfuro di molibdeno è ideale per la lubrificazione di meccanismi sottoposti ad alte temperature, proteggendo e lubrificando sino a temperature di +250°C  
Protegge corone dentate e articolazioni di escavatori, trattori e macchine agricole, catene di trasmissione, ruote dentate, funi metalliche e coppie elicoidali  
Riduce l'attrito e l'usura dei materiali, formando un film lubrificante solido che non evapora alta resistenza alla temperatura, all'ossidazione e all'acqua



400 ml **K 3831 2000** € 13,40 **€ 8,<sup>80</sup>**

### ARIA SPRAY ARIA SECCA PULITA, INCOLORE, INODORE

Tramite soffio di aria secco e pulito permette la rimozione di particelle depositate in luoghi di difficile accesso di apparecchiature delicate, di togliere polvere e agenti contaminanti da qualsiasi apparecchiatura elettronica come computer, apparecchi di controllo, ecc.  
Con cannucchia per meglio indirizzare il getto di aria  
Utilizzare sempre in posizione verticale e con spruzzi brevi per evitare l'effetto congelamento



400 ml **K 3838 0000** € 6,55 **€ 4,<sup>30</sup>**

# PRODOTTI CHIMICI - INGRASSAGGIO

## Spray professionali

Gli spray con il simbolo "valvola 360°" sono dotati di:

- 1) **valvola speciale per l'erogazione del contenuto in tutte le posizioni**
- 2) **erogatore a cannucchia** adatto per un dosaggio più preciso del prodotto e per spruzzare su zone difficili da raggiungere

Tutti gli spray **NON** contengono gas nocivi per l'ozono

### GALVANIZING

#### ZINCANTE A FREDDO

Copre con un film, in strato sottile di zinco puro, zone saldate di metalli ferrosi

Crea un rivestimento ad elevata protezione su acciaio, ferro, alluminio

La reazione elettrochimica salda lo zinco al metallo da proteggere, con risultati uguali a quelli ottenuti con processo a caldo

Protegge dalla corrosione di agenti atmosferici, salsedine, ruggine, acqua



400 ml **K 3842 0000** € 8,10 **€ 5,40**

## Spray professionali

Gli spray con il simbolo "valvola 360°" sono dotati di:

- 1) **valvola speciale per l'erogazione del contenuto in tutte le posizioni**
- 2) **erogatore a cannucchia** adatto per un dosaggio più preciso del prodotto e per spruzzare su zone difficili da raggiungere

Tutti gli spray **NON** contengono gas nocivi per l'ozono

### LUBRICABLE

#### LUBRIFICANTE PER CAVI ELETTRICI

Ad alto rendimento, riduce l'attrito e facilita lo sfilaggio dei vecchi cavi

Ottimo lubrificante, consente una più fluida penetrazione ed un più facile scorrimento dei cavi nelle tubazioni, canaline e guaine di contenimento in percorsi con molte curve e dislivelli

Antinvecchiante, non ingiallisce



400 ml **K 3844 1000** € 9,10 **€ 5,95**

### ISOLOIL

#### IDROREPELENTE LUBRIFICANTE DETERGENTE

Di alto rendimento, particolarmente indicato quale lubrificante su macchine di precisione, strumenti e circuiti elettrici in genere

Protegge dall'umidità e disidrata evitando dispersioni elettriche e la formazione di corto circuiti



400 ml **K 3843 0000** € 12,00 **€ 7,90**

### LUBRICABLE

#### Esecuzione in gel

Ad alto rendimento, riduce l'attrito e facilita lo sfilaggio dei vecchi cavi

Ottimo lubrificante, consente una più fluida penetrazione ed un più facile scorrimento dei cavi nelle tubazioni, canaline e guaine di contenimento in percorsi con molte curve e dislivelli

Antinvecchiante, non ingiallisce



250 ml **K 3844 2250** € 6,50 **€ 4,50**

1000 ml **K 3844 2000** € 7,30 **€ 5,20**

### RILEVAGAS

#### RILEVATORE DI FUGHE GAS

Adatto per controllare eventuali fughe negli impianti a gas

Per tutti i tipi di gas: gas città, metano, anidride carbonica, azoto, ossidi di etilene, argon, freon, cloro, idrogeno ed anche aria compressa ed ossigeno



400 ml **K 3846 0000** € 10,60 **€ 6,95**

## Rimuovi etichette

### ARS

#### Adhesive Remover Spray

Adatto per la rimozione di tutte le etichette di carta, senza danneggiare le superfici  
Penetra a fondo nella carta e, raggiungendo la colla, ne neutralizza il potere adesivo  
Rimuove anche residui di grasso, catrame, resine e altre macchie evapora senza lasciare residui



200 ml **K 3848 4000** € 7,35 **€ 4,90**

# PRODOTTI CHIMICI - INGRASSAGGIO

## Vernici spray per tracciature

### MARKAPINT

#### A base sintetica

Adatte per segnaletica e tracciature su qualsiasi superficie come muratura, pavimentazione, asfalto, legno, acciaio, cartone, ecc.

Resistenti agli agenti atmosferici e all'abrasione  
Contenuto 400 ml



BLU ●	K 3850 1000	ABC TOOLS	€ 7,35	€ 4,90
NERO ●	K 3850 2000	ABC TOOLS	€ 7,35	€ 4,90
ROSSO ●	K 3850 3000	ABC TOOLS	€ 7,35	€ 4,90
GIALLO ●	K 3850 4000	ABC TOOLS	€ 7,35	€ 4,90
BIANCO ○	K 3850 5000	ABC TOOLS	€ 7,35	€ 4,90

### WBM

#### Water Based Marker

Spray acrilico a base di acqua

Adatto per tracciature su qualsiasi superficie  
Inodore e quindi particolarmente adatto per ambienti interni



Blu ●	K 3851 4003	ABC TOOLS	€ 7,90	€ 5,60
Nero ●	K 3851 4002	ABC TOOLS	€ 7,90	€ 5,60
Rosso ●	K 3851 4004	ABC TOOLS	€ 7,90	€ 5,60

## Marcatori per fori profondi

### Dura Ink 5

#### Pennarelli con punta micro Ø 1 mm

Per marcare superfici fino a **profondità max. "a" 19 mm**  
e in luoghi difficili da raggiungere

Indelebili, ad asciugatura rapida, resistenti all'acqua e all'usura

Protezione della punta in metallo per ridurre il rischio di rotture

Cappuccio di protezione con clip da taschino

Lunghezza totale 138 mm

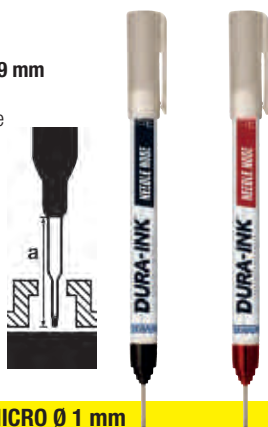

CON PUNTA MICRO Ø 1 mm

Nero ●	K 3727 2302	Markal	€ 4,65	€ 3,02
Rosso ●	K 3727 2304	Markal	€ 4,65	€ 3,02

## Compressori ingrassatori



### Esecuzione con doppio attacco per impiego diretto o a pistola

Corpo Ø 37 mm in acciaio di alta qualità

### Avanzamento automatico del grasso

### Utilizzabile con una sola mano

Impugnatura in pressofusione di alluminio

Con canna rigida in acciaio e testa con pinza prensile

per ingrassatori tipo «Hydraulic»

Contenuto grasso sfuso ca. 120 g

Pressione di avanzamento 200 bar - Attacco filettato

M 10x1

Lunghezza totale 260 mm - Peso 0,7 kg

K 3894 3000 ABC TOOLS € 42,20 € 27,80

### Kit composto da:

#### 1 compressore professionale con avanzamento automatico del grasso, valvola di sfianto, canna flessibile lunghezza 300 e testa a griffe per ingrassatori tipo «Hydraulic»

Attacco filettato M 10x1

Corpo Ø 56 mm

Lunghezza totale 400 mm

#### 1 cartuccia di grasso da 400 g per uso universale con additivi EP (estrema pressione)



K 3896 0501 ABC TOOLS € 39,70 € 26,90

### Compressore con avanzamento automatico del grasso per kit K 3896 0501

K 3896 0500 ABC TOOLS € 31,10 € 20,50

## Cartucce di grasso

### Per uso universale - Con additivi EP per estrema pressione

Ottima resistenza all'acqua

Per industria, autotrazione, movimento terra, macchine agricole, ecc.

Temperatura di esercizio da -30°C a +120°C

Contenuto 400 g



K 3898 4400 ABC TOOLS € 8,65 € 5,70

# PRODOTTI CHIMICI - INGRASSAGGIO

## Compressori ingrassatori ad aria compressa

Con erogazione del grasso a flusso continuo a 360°

Senza cartuccia

Adatto per cartucce di grasso K 3898/4 da 400 g o grasso sfuso

Con valvola di sfianto per l'aria e raccordo maschio da 1/4" Gas



**EROGAZIONE A FLUSSO CONTINUO TRAMITE PRESSIONE SUL GRILLETTO**

Completo di:

1 canna flessibile rinforzata, lunghezza 410 mm,

1 testa con pinza prensile con 4 griffe per ingrassatori tipo «Hydraulic»

Alimentazione ad aria compressa da 5÷10 bar

Pressione di avanzamento 165÷400 bar

Corpo Ø 55 mm

Lunghezza totale 400 mm

Peso 1,9 kg

**K 3898 2400** € 86,00 **€ 56,<sup>20</sup>**

## Pompe per travaso liquidi

Esecuzione manuale con leva e tubo telescopico

Con corpo in acciaio cromato, testa pressofusa in alluminio

Per fusti e serbatoi con contenuto fino a 210 l

Adatta per lubrificanti, sostanze chimiche ad uso agricolo ed industriale, additivi e altri liquidi non corrosivi

Beccuccio metallico removibile

Completa di

- attacco filettato per fusti NPT 2"

- tubo di mandata

- tubo telescopico per il pescaggio lunghezza 450÷865 mm

Portata per azionamento ca. 250/300 g

Peso 2,3 kg

**FILETTATURA 2" NPT**

**PORTATA PER AZIONAMENTO ca. 250/300 g**



**TUBO TELESCOPICO 450÷865 mm**

**K 3924 4000** € 52,50 **€ 34,<sup>40</sup>**

## Adesivi e sigillanti

### Kolla ABC Tools

A base di etile-cianoacrilato

Per uso generale, a media viscosità insensibile

alle superfici a reazione acida

Indicato per il rapido incollaggio anche di cuoio,

legno e metalli

Colore trasparente

**Resistente fino a +82°C**



Contenuto 20 g **K 3929 0520** € 7,45 **€ 4,<sup>90</sup>**

## Pompe per fusti di ingrassaggio

Per riempimento di compressori

Consente la ricarica pulita ed economica dei compressori ingrassatori a leva, a pistola e ad aria compressa dotati di valvola di riempimento

Rifornimento rapido: ricarica il compressore in meno di un minuto

**PER FUSTI CONTENUTO 20 kg, CON INTERNO Ø 285÷305 mm**

**PER GRASSI CONSISTENZA FINO A GRADO NLGI 2**

**PORTATA PER AZIONAMENTO ca. 60 g**



Corpo pompa in lega di alluminio

pressofuso, coperchio verniciato al forno

Gruppo attacco e canna di riempimento

2 in 1, adatto per eliminare gli sprechi e

le bolle d'aria

Eroga lubrificanti medi e leggeri in ogni

condizione meteorologica

Senza fusto

**K 3926 3000** € 106,00 **€ 69,<sup>60</sup>**

## Borse portautensili in tessuto

**Marsupio portautensili con apertura "a ribalta", interamente in poliestere** ad alto spessore con cuciture rinforzate per una maggiore tenuta  
Completo di comoda maniglia per il trasporto e cintura regolabile  
Composizione:

- **scomparto principale con chiusura a cerniera corredato di tasca portadocumenti con cerniera, 2 tasche con velcro e 5 alloggiamenti portautensili,**
- **tasca esterna con chiusura a cerniera,**
- **anello in materiale plastico e supporto per utensili o oggetti**



N 2251 3000 **ABC TOOLS** € 44,80 € 29,<sup>50</sup>

Ampio vano interno con tasche portaoggetti  
Esterno con una tasca con cerniera, una con velcro e 6 imbottite  
Con comoda tracolla con inserto "salvaspalla" in similpelle imbottito  
Chiusura principale con cerniera  
Fondo rigido resistente all'acqua con piedini di appoggio

### CAPIENTE e COMPATTA

**Con banda riflettente ad alta visibilità**  
2 tasche esterne una con cerniera ultra resistente e una con velcro,  
6 tasche esterne imbottite



N 2251 5000 **ABC TOOLS** € 87,50 € 61,<sup>00</sup>

Borsa a tracolla con inserto "salvaspalla" in similpelle imbottito  
Ampia chiusura principale con velcro, con apertura superiore per una comoda presa della maniglia  
Con fondo rigido resistente all'acqua

### Maniglia in acciaio rivestita per una comoda presa

Con ampio vano interno con alloggiamenti portautensili, 2 tasche frontali con vano interamente foderato di cui una adatta per alloggiare una livella, 2 tasche laterali e 6 alloggiamenti portautensili sul retro



N 2251 7000 **ABC TOOLS** € 212,00 € 139,<sup>10</sup>

## Borse portautensili in tessuto

### Modello a bauletto

Apertura superiore a cerniera doppia bidirezionale  
Con tracolla per il trasporto con morbido inserto "salvaspalla" in similpelle, imbottito  
Ampio spazio interno con alloggiamenti portautensili e divisorio estraibile, con velcro



Tasche esterne in neoprene resistenti all'usura  
Fascia posteriore adatta per la sovrapposizione sulla borsa N 2253 1000

N 2252 1000 **ABC TOOLS** € 105,00 € 69,<sup>00</sup>

### Borsa trolley con telaio telescopico e 2 ruote

Ampio spazio interno con alloggiamenti portautensili e divisorio estraibile

11 tasche esterne (6 sui lati e 5 frontali di cui 1 con chiusura in velcro)



N 2253 1000 **ABC TOOLS** € 228,00 € 149,<sup>80</sup>

## Tasche portautensili

**Tasca multifunzione in poliestere ad alta tenacità** con cuciture rinforzate per una maggiore tenuta e inserti in in poliestere ad alto spessore  
Struttura rigida con rivetti di rinforzo - Asola per impiego con cintura da lavoro  
**Con supporto posteriore a compasso per comodo appoggio sul piano di lavoro**  
Composizione: **1 scomparto a larghezza totale completo di 6 alloggiamenti portautensili interni e 8 esterni**

Fornita con cintura in nylon ad alta resistenza regolabile (N 2251 1001)  
Con 2 ganci per applicare un cordino anticaduta



Supporto posteriore per appoggio sul piano di lavoro

N 2250 7000 **ABC TOOLS** € 39,00 € 25,<sup>60</sup>

## Tasche portautensili

Interamente in tessuto denim con cuciture rinforzate per una maggiore tenuta  
Con 1 scomparto a larghezza totale e 2 tasche esterne  
Completa di moschettone in acciaio porta nastro adesivo

In tessuto denim



Lxh 150x260 mm

N 2250 1100 **ABC** € 20,70

€ 13,<sup>60</sup>

## Zaini multiuso

Con robuste spalline regolabili e imbottite, complete di asole e inserti in tessuto  
Maniglia ergonomica imbottita

3 tasche frontali di cui 1 con all'interno: alloggiamenti per utensili e divisorio portautensili con elastici estraibile  
2 tasche esterne laterali 1 elasticizzata ideale per bombolette spray



N 2256 1000 **ABC** € 170,00

€ 115,<sup>00</sup>

## Trolley con asta telescopica estensione 980 mm

Robuste **spalline a scomparsa, regolabili e ulteriormente imbottite**, complete di asole e inserti in tessuto

**Schianale imbottito per protezione della schiena e dell'asta telescopica**

Fondo con 2 ruote e 2 piedini in gomma

**ROBUSTO E CONFORTEVOLE**

Con ampia tasca frontale a cerniera doppia con all'interno alloggiamenti per utensili e un divisorio estraibile portautensili  
2 tasche esterne laterali di cui 1 ampia con velcro e 1 elasticizzata per bombolette spray



N 2257 1000 **ABC** € 200,00

€ 129,<sup>00</sup>

## Cassette professionali portautensili

In **robusta lamiera di acciaio a forte spessore**, finemente verniciate colore blu  
Impugnatura ribaltabile per facile accesso agli scomparti  
Spigoli rinforzati non taglienti  
Cerniera continua passante per il ribaltamento totale del coperchio  
Con fori per l'applicazione di un lucchetto



**A 5 SCOMPARTI**

LxPxh 530x200x200 mm

N 2237 5530 **ABC** € 118,00

€ 77,<sup>60</sup>

## Valigette per minuteria

In **robusta lamiera di acciaio a forte spessore**, finemente verniciate colore blu  
Con cerniera continua passante per il ribaltamento totale del coperchio, e pulsante di sicurezza per evitare l'apertura accidentale durante il trasporto  
Fornite **complete di vaschette** estraibili in resina termoplastica, altezza 63 mm (N 2238/5), di varie dimensioni da disporre secondo le esigenze  
Maniglia snodata antingombro  
Con due ganci di chiusura con fori per applicazione di un lucchetto



330x220x66 mm

440x330x66 mm

LxPxh 330x220x66 mm

N 2238 0330 **ABC** € 80,50

€ 52,<sup>80</sup>

LxPxh 440x330x66 mm

N 2238 0440 **ABC** € 112,00

€ 73,<sup>30</sup>

## Cassetta portautensili

In **polipropilene resistente agli urti - A doppio scomparto - Impilabile**  
Adatta per il trasporto di utensili, bombolette spray, minuterie, ecc.  
Maniglia di trasporto in alluminio  
Con scala in cm e pollici incise lungo i bordi  
Dimensioni singolo scomparto  
LxPxh 340x120x135h mm  
Peso 0,5 kg



LxPxh 420x370x290 mm

N 2242 0000 **ABC** € 18,30

€ 13,<sup>50</sup>



# CONTENITORI - CARRELLI - ASSORTIMENTI

## Portaminuteria

### In polipropilene resistente agli urti

Chiusure di sicurezza a molla, in ABS - Con maniglia per il trasporto  
Coperchio trasparente per una rapida individuazione del contenuto  
Non scoloriscono, non conducono elettricità, non graffiano le superfici di appoggio



### Con 16 vaschette

LxPxh 325x240x50 mm **N 2244 1325** € 27,40 **€ 17,90**

### Con 10 vaschette

LxPxh 400x320x70 mm **N 2244 1400** € 39,60 **€ 26,00**

## Portaminuteria - Serie ASSORTER

### In polipropilene ad alta resistenza

Con robusta chiusura di sicurezza a scatto  
Coperchio trasparente per una rapida individuazione del contenuto, con tre perni cerniera per una maggiore resistenza  
Colore blu

Con una chiusura scorrevole

Dimensioni **LxPxh 240x195x43 mm**

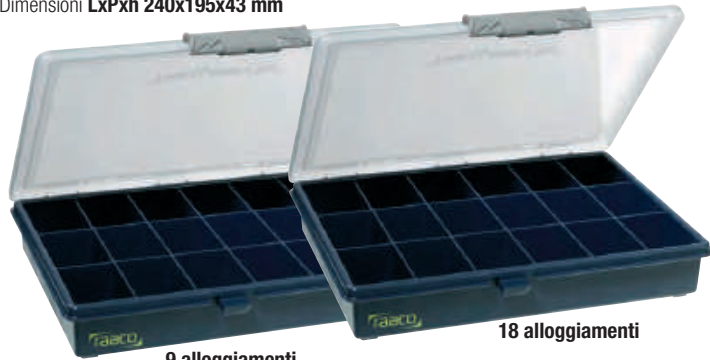

9 alloggiamenti

18 alloggiamenti

Con 9 alloggiamenti **N 2711 4009** € 15,60 **€ 10,30**

Con 18 alloggiamenti **N 2711 4018** € 15,60 **€ 10,30**

Con due chiusure scorrevoli e coperchio con profili inclinati per mantenere il contenuto in posizione anche durante il trasporto

Dimensioni **LxPxh 338x260x57 mm**

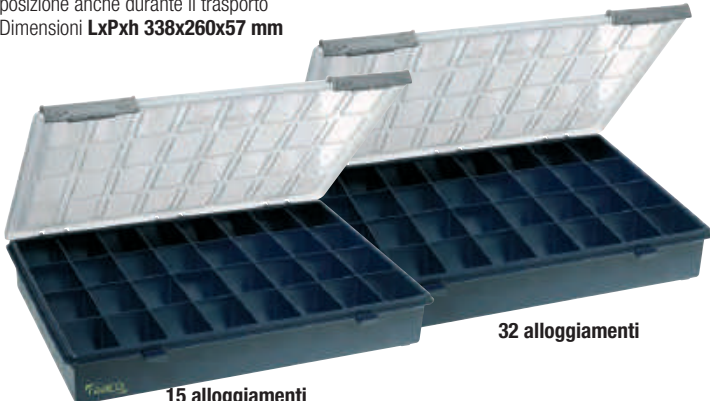

15 alloggiamenti

32 alloggiamenti

Con 15 alloggiamenti **N 2711 5015** € 28,30 **€ 18,70**

Con 32 alloggiamenti **N 2711 5032** € 28,30 **€ 18,70**

## Carrelli pieghevoli (Trolley)

### In ABS con profilo aggiuntivo in alluminio che assicura una miglior tenuta della chiusura

Design con angoli arrotondati  
Pannello superiore con cinghia di trattamento extra lunga  
Con doppia tasca portadocumenti  
Piedini di appoggio incorporati ricavati dalla struttura  
Fondo portautensili termoformato adatto anche per contenere un trapano elettrico con separatori modulari



**Chiusura TSA: sistema di chiusura internazionale obbligatorio nei viaggi da e per gli Stati Uniti**

**N 2282 7000** € 229,00 **€ 149,90**

Carrello pieghevole in alluminio e materiale plastico

### Portata max. 25 kg

Impugnatura telescopica, altezza max. 930 mm

Dimensione pianale 250x210 mm

Diametro ruote 75 mm

Dimensioni: chiuso 270x85x380h mm

aperto 270x310x930h mm

Peso 1,3 kg



**N 2276 2000** € 41,80 **€ 27,40**

### In ABS antiurto con telaio telescopico con 2 ruote Ø 60 mm

Maniglia per il traino estraibile in lega di alluminio, sbloccabile con apposito pulsante

**Con 3 pannelli portautensili** in ABS con elastici passanti, tasca portadocumenti e portautensili - Design con angoli arrotondati, profilo di chiusura in alluminio

Pannello superiore con cinghia di trattamento, retro del pannello realizzato appositamente per alloggiare chiavi

Fondo portautensili termoformato con divisori mobili

Maniglia di trasporto ergonomica con riporto in morbida gomma

Piedini di appoggio incorporati ricavati dalla struttura



**CHIUSURA TSA: sistema di chiusura internazionale obbligatorio nei viaggi da e per gli Stati Uniti**

**N 2283 3000** € 332,00 **€ 229,00**

# CONTENITORI - CARRELLI - ASSORTIMENTI

## Carrello modulare - COMBY

### In lamiera di acciaio e polipropilene

Composto da 3 moduli: 2 separabili e 1 fisso

### Impugnatura telescopica regolabile in 3 posizioni, altezza max. 1 m

Con 2 ruote Ø 125 mm idonee per il superamento dei gradini

Chiusure in metallo per sganciare e utilizzare separatamente il modulo superiore e centrale

#### Modulo superiore

Completo di un ripiano portaoggetti estraibile

Con maniglia superiore a scomparsa, 2 chiusure in metallo e foro per appendere un lucchetto

Altezza modulo 220 mm

Portata max. 15 kg

#### Modulo centrale

Completo di un cassetto singolo ad estrazione totale, dimensioni interne 390x125 mm

Con maniglia superiore a scomparsa e foro per applicare un lucchetto

Altezza modulo 180 mm

Portata max. 10 kg

#### Modulo inferiore

Con vano a cestello altezza 265 mm, maniglia superiore a scomparsa e foro per applicare un lucchetto

Altezza modulo 335 mm

Portata max. 20 kg

Impugnatura telescopica regolabile in 3 posizioni, altezza max. 1 m



N 3185 1000 ABC TOOLS € 310,00

€ 199,00

### Set composto da 3 valigie modulari (2 staccabili e 1 fissa)

### In ABS ad alta resistenza con nervature di rinforzo

2 ruote Ø 175 mm che garantiscono grande manovrabilità anche su terreni accidentati

Impermeabili e lavabili anche con idropulitrice

Valigie dotate di foro per applicare un lucchetto di sicurezza, maniglia superiore a scomparsa e 2 chiusure in materiale plastico

#### Modulo superiore

Con maniglia superiore a scomparsa, 2 chiusure in materiale plastico

Dimensioni: esterne 585x385x190 mm - interne 519x305x97 mm

Portata 50 kg - Capacità 15,5 l

Interno con 2 divisori rimovibili con spaziatura 240 mm e 6 contenitori aventi dimensioni

145x110x90 mm (2 pz.) e 60x110x90 mm (4 pz.) - Peso 5,2 kg

#### Modulo centrale

Con maniglia superiore a scomparsa, 2 chiusure in materiale plastico

Dimensioni: esterne 585x385x320 mm - interne: 519x305x245 mm

Portata 50 kg - Capacità 38 l

Interno con 2 divisori rimovibili con 2 cinturini in gomma - Peso 5,8 kg

#### Modulo inferiore

Con maniglia superiore a scomparsa, 2 chiusure in materiale plastico

Dimensioni: esterne 585x438x690 mm - interne 440x260x330 mm

Portata 50 kg - Capacità 50 l

Impugnatura telescopica regolabile da 70 cm a 100 cm



N 3186 3000

€ 502,00

€ 339,00

# CONTENITORI - CARRELLI - ASSORTIMENTI

## Carrelli portautensili

### Interamente in lamiera di acciaio termoverniciata

Con 4 ruote: 2 fisse e 2 girevoli con dispositivo di bloccaggio - Chiusura centralizzata con 2 chiavi

#### Mod. PILOT

Con **7 cassetti dimensioni interne utili** LxP 570x410 mm ad estrazione totale (100%), scorrevoli su guide telescopiche, completi di tappetino e **dispositivo di sicurezza ANTIRIBALTAMENTO**

Colonne portanti con protezione antiurto

Ripiano superiore in materiale plastico con scomparti porta utensili

Completo di supporto portarotoli e vaschetta porta oggetti

Portata per cassetto 25 kg (h 54 mm) - 30 kg (h 112 e 170 mm)

Portata max. carrello 300 kg

Dimensioni ruote ØxL 125x50 mm

Peso vuoto ca. 73 kg

PILOT

CON SISTEMA ANTIRIBALTAMENTO

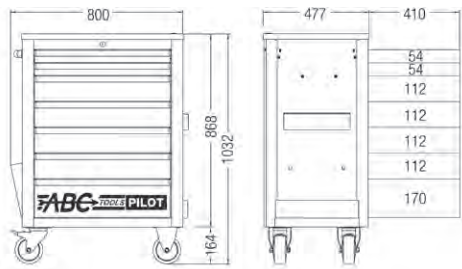

N 3197 7000 ABC TOOLS € 1.118,00 € 699,00

#### Mod. VAN XL

Costruzione robusta e di elevata qualità

Con ripiano in acciaio inossidabile impermeabile e resistente ai solventi

Vano laterale con 2 ripiani interni e porta completa di serratura

Completo di 7 cassetti ad estrazione totale (100%) con tappetino in EVA, sistema di apertura singola e chiusura centralizzata

Maniglia robusta, fissata direttamente alla struttura

**Dispositivo di sicurezza ANTIRIBALTAMENTO**

Pannelli laterali forati, ideali per appendere ganci portautensili e accessori vari

Portata per cassetto 25 kg

Portata max. carrello 400 kg

Dimensioni ruote ØxL 125x50 mm

Peso vuoto ca. 62 kg

RIPIANO IN ACCIAIO INOX, IMPERMEABILE E RESISTENTE AI SOLVENTI

VAN XL

CON SISTEMA ANTIRIBALTAMENTO

Vano con 2 ripiani e porta completa di serratura



N 3205 5007 ABC TOOLS € 1.191,00 € 829,00

# CONTENITORI - CARRELLI - ASSORTIMENTI

## Carrelli portautensili

**Interamente in lamiera di acciaio termoverniciata**

Con 4 ruote: 2 fisse e 2 girevoli con dispositivo di bloccaggio - Chiusura centralizzata con 2 chiavi

Con **7 cassetti**, dimensioni interne utili LxP 569x397mm, **ad estrazione totale (100%)** scorrevoli su guide telescopiche completi di tappetino e **dispositivo di sicurezza ANTIRIBALTAMENTO**

Parete laterale fessurata adatta per agganciare ganci portautensili (pag. 930 Catalogo ABC 56) e accessori

Ripiano superiore in materiale plastico, con fori e scomparti

Maniglia cromata opaca fissata alla struttura

Ruote in gomma piena con cuscinetti a sfera

Fornito con portachiavi, vaschetta in lamiera porta

bombolette, flaconi, ecc.

Portata per cassetto 30 kg

Portata max. carrello 600 kg

Dimensioni ruote ØxL 125x50 mm

Peso vuoto ca. 65 kg

**DRIVER**

**GUIDE TELESCOPICHE**

**2 RUOTE GIREVOLI CON FRENO**

**CON SISTEMA ANTIRIBALTAMENTO**

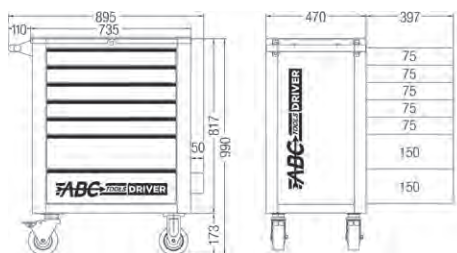

Cassetti blu RAL 5014	<b>N 3200 0000</b>		€ 1.252,00	<b>€ 879,00</b>
Cassetti grigio RAL 7012	<b>N 3200 1000</b>		€ 1.252,00	<b>€ 879,00</b>

## Accessori per carrelli portautensili DRIVER

### Porta documenti

In lamiera termoverniciata

Si fissa alla parete fessurata tramite

appositi ganci in dotazione

Dimensioni LxPxh 265x80x105 mm



**N 3209 3000** € 29,40 **€ 19,30**



**Ripiano portacomputer** per carrelli DRIVER N 3200 e N 3200/1

Possibilità di montaggio in uno dei 4 angoli del ripiano del carrello DRIVER

In acciaio spessore 1,2 mm

Con sponde di contenimento

Girevole a 360° con inclinazione regolabile

Dimensioni LxP 402x301 mm

**N 3209 7000** € 52,50 **€ 34,50**

### Porta bobine di carta N 9915

In lamiera termoverniciata

Si fissa alla parete fessurata tramite appositi

ganci in dotazione

Dimensioni LxPxh 340x230x100 mm

Fornito senza bobine



**N 3209 4000** € 32,90 **€ 21,50**

### Ripiano superiore in materiale plastico

Con fori per alloggiare giraviti e scomparti portautensili



**N 3209 9000** € 50,50 **€ 33,10**

# CONTENITORI - CARRELLI - ASSORTIMENTI

## Carrello DRIVER con alloggiamenti completi di utensili

Adatti per industrie autofficine, garages, ecc.

### Assortimenti composti da

- carrello DRIVER N 3200 in robusta lamiera di acciaio termoverniciata
- Con 7 cassette, ad estrazione totale (100%) con dispositivo di sicurezza ANTIRIBALTAMENTO
- 4 ruote in gomma piena: 2 fisse e 2 girevoli con dispositivo di bloccaggio
- Portata cassetto 30 kg - Portata carrello 600 kg
- Dimensioni LxPxh 879x459x974
- alloggiamenti di utensili in materiale espanso resistente ed antiolio, a 2 colori per una individuazione immediata dell'impronta e riporre velocemente gli utensili
- Con dimensioni modulari unificate: 390x170 mm (1/3 del cassetto), 390x390 mm (2/3 del cassetto), 390x560 mm (3/3 del cassetto)



194  
pz.



### Kit INDUSTRIA FULL

Composto da:

**1 carrello DRIVER N 3200**

**194 utensili suddivisi in 14 alloggiamenti**

- cassetto ① N 6870 1000 - N 6870 2000 - N 6870 3000
- cassetto ② N 6870 4000 - N 6870 5000 - N 6870 6000
- cassetto ③ N 6870 7000 - N 6870 8000 - N 6870 9000
- cassetto ④ N 6870 1100 - N 6870 1200 - N 6870 1300
- cassetto ⑤ N 6870 1400 - N 6870 1500



CASSETTO ①

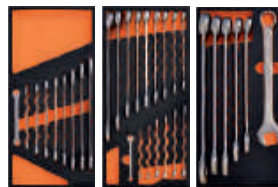

CASSETTO ②

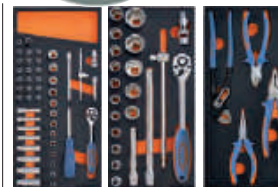

CASSETTO ③



CASSETTO ④



CASSETTO ⑤

N 6870 0400 **ABC TOOLS** € 3.131,00 **€ 1.990,00**

## ALLOGGIAMENTI PER UTENSILI REALIZZATI SU MISURA



**ABC TOOLS**  
UTENSILI PER PROFESSIONISTI DAL 1913



### MATERIALI

Il Plastazote è una schiuma di polietilene a cellule chiuse, viene espanso attraverso l'utilizzo di azoto puro ad alta pressione che conferisce una densità uniforme. La struttura non porosa rende il materiale resistente ad acqua, olii e grassi



### PRODUTTIVITÀ

Studiamo e realizziamo la disposizione individuale (CAD) con spazi per la presa o con punti di pressione. Il layout viene trasformato in un programma di fresatura (CAM). In aggiunta è disponibile l'eventuale marcatura laser che indica il prodotto da riporre. Le sagome (2D) o i vari livelli (3D) vengono fresati solamente in materiali di alta qualità.



### VANTAGGI

- Aumento della produttività
- Ottimizzazione dei processi di lavoro
- Presentazione ordinata dei prodotti
- Protezione di strumentazione sensibile

## Carrelli portautensili

### Interamente in lamiera di acciaio termoverniciata

Con 4 ruote in gomma piena, montate su cuscinetti a sfere, di cui 2 girevoli con dispositivo di bloccaggio e protezione contro l'avvolgimento di fili e di residui  
Senza utensili

#### Mod. 160 *Mini-Assi*

Richiudibile, con colonnine ribaltabili utilizzabili come maniglia per il trasporto

Completo di 2 ripiani intermedi con suddivisori fissi

Altezza minima per il trasporto 435 mm

Portata max. carichi statici 150 kg

Portata max. carichi in movimento 75 kg

Peso vuoto ca. 16,5 kg

#### COLONNINE RIBALTABILI

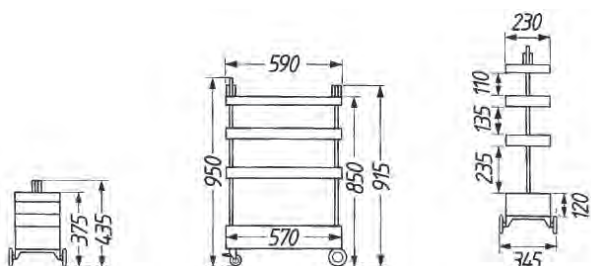

N 3225 4000 HAZET € 1.017,00

€ 715,00

#### Mod. 166 N *Assistent*

Esecuzione arrotondata, senza spigoli, con ampia fascia antiurto

Con **colonnine ribaltabili utilizzabili** come maniglia per il trasporto, vano inferiore in lamiera di acciaio per contenere oggetti voluminosi, 2 ripiani intermedi in resina sintetica con suddivisori fissi e piano superiore di lavoro ad **altezza ca. 1 m**

Chiusura centralizzata a lucchetto (non incluso)

Portata max carichi statici 300 kg

Portata max carichi in movimento 150 kg

Peso 24,5 kg

#### COLONNINE RIBALTABILI

#### RICHIUDIBILE

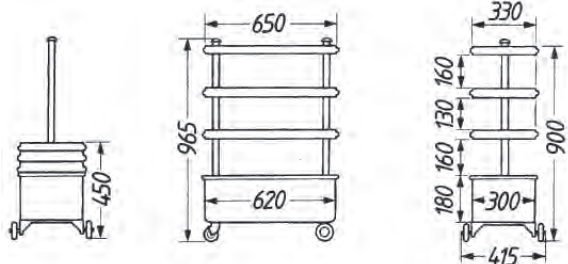

N 3226 0800 HAZET € 1.803,00

€ 1.265,00

## Carrelli portautensili

### Interamente in lamiera di acciaio termovernicata

Con 4 ruote in gomma piena, montate su cuscinetti a sfere, di cui 2 girevoli con dispositivo di bloccaggio e protezione contro l'avvolgimento di fili e di residui  
Senza utensili

### Mod. 166 C *Assistant*

Esecuzione arrotondata, **ad elevata capacità contenitiva**: circa il 50% di volume in più a disposizione, senza spigoli, con ampia fascia antiurto

Vano inferiore in lamiera di acciaio per contenere oggetti voluminosi

**Richiudibile, colonnine ribaltabili** utilizzabili come maniglia per il trasporto

Con 2 ripiani intermedi in resina sintetica con suddivisori fissi

**Ripiano superiore di lavoro ad altezza ca. 1 m** con tavola in legno di faggio

Chiusura centralizzata a lucchetto (non incluso)

Portata max carichi statici 300 kg

Portata max carichi in movimento 300 kg (chiuso)

Peso 31 kg

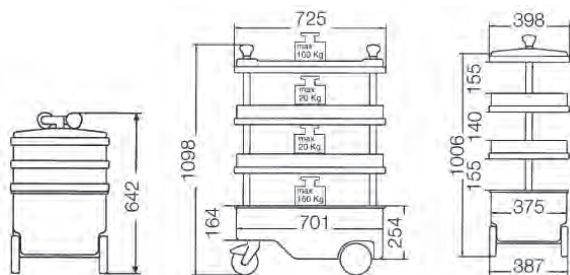

**AD ELEVATA CAPACITA' CONTENITIVA**

**COLONNINE RIBALTABILI**

**RICHIUDIBILE**



N 3226 1000 € 1.895,00 **€ 1.325,00**

### Mod. 178 N-7 *Assistant*

Completo di **7 cassette ad estrazione totale (100%)** scorrevoli su cuscinetti a sfere  
Ruote Ø 125 mm in gomma piena, montate su cuscinetti a sfere, 2 girevoli con dispositivo di bloccaggio e protezione contro l'avvolgimento di fili e di residui

**Pareti laterali fessurate personalizzabili a piacere con ganci portautensili** ed accessori vari

Ripiano superiore in termoformato antiolio con bordo rialzato per evitare la caduta di utensili, completo di scomparti portautensili

Senza utensili

Chiusura centralizzata con serratura a cilindro e 2 chiavi

Maniglia fissata direttamente alla struttura

Portata per cassetto 20 kg

Portata max. carrello 480 kg

Peso vuoto ca. 74,1 kg

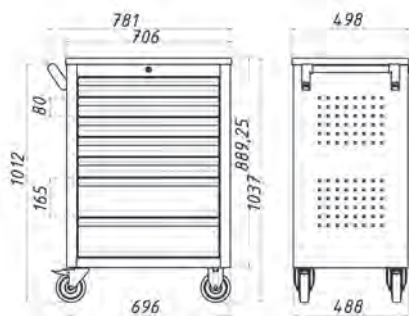

**PARETI LATERALI FESSURATE**



N 3232 5000 € 1.799,00 **€ 1.259,00**

# CONTENITORI - CARRELLI - ASSORTIMENTI

## Alloggiamenti con utensili - Driver system



4  $\ominus$  3-4-5,5-6,5  
4  $\oplus$  PH 0-1-2-4

ABC TOOLS

8  
pz.

**N 6870 1000**

€104,00 € 67,<sup>90</sup>



3  $\oplus$  T 6-7-8  
5  $\oplus$  T 10-15-20-25-30

ABC TOOLS

8  
pz.

**N 6870 2000**

€103,00 € 67,<sup>50</sup>



2  $\oplus$  PZ 1-2 • 1 impugnatura portainseri  
9 chiavi sferopoliedriche  $\bullet$  1,5÷10 mm  
1 Bit Box A 1593/32

ABC TOOLS

44  
pz.

**N 6870 3000**

€182,00 € 119,<sup>90</sup>



5  $\ominus$  VDE 2,5-3,0-4,0-5,5-6,5 mm  
3  $\oplus$  VDE PH 0-1-2

IEC/DIN EN 60900

ABC TOOLS

8  
pz.

**N 6870 2300**

€105,00 € 69,<sup>10</sup>

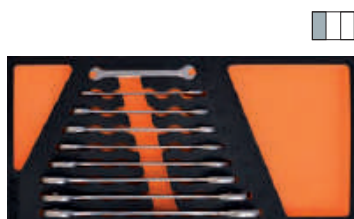

9  $\boxtimes$  6x7-8x9-10x11-12x13-14x15  
16x17-18x19-20x22-21x23 mm

ABC TOOLS

9  
pz.

**N 6870 4000**

€118,00 € 77,<sup>60</sup>

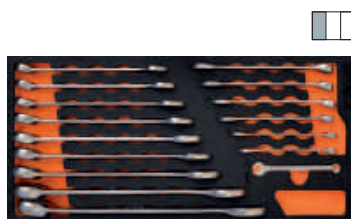

16  $\boxtimes$  6-7-8-9-10-11-12-13  
14-15-16-17-18-19-22-24 mm

ABC TOOLS

16  
pz.

**N 6870 5000**

€156,00 € 102,<sup>20</sup>



6  $\boxtimes$  25-26-27-28-30-32 mm

ABC TOOLS

6  
pz.

**N 6870 6000**

€155,00 € 101,<sup>20</sup>



7 chiavi combinate  
con cricchetto unidirezionale  
mm 8 - 10 - 12 - 13 - 17 - 19 - 22

ABC TOOLS

7  
pz.

**N 6870 5207**

€179,00 € 117,<sup>70</sup>



7 chiavi combinate  
a cricchetto unidirezionale  
mm 8 - 10 - 12 - 13 - 17 - 19 - 22

ABC TOOLS

7  
pz.

**N 6870 5407**

€197,00 € 129,<sup>50</sup>



7 chiavi combinate  
a cricchetto con snodo  
mm 8 - 10 - 12 - 13 - 17 - 19 - 22

ABC TOOLS

7  
pz.

**N 6870 5607**

€252,00 € 165,<sup>90</sup>



7 chiavi a "delfino"  
mm 6 - 7 - 8 - 9 - 12 - 16 - 19

ABC TOOLS

7  
pz.

**N 6870 6207**

€89,00 € 58,<sup>40</sup>



8 chiavi a "delfino"  
mm 10 - 11 - 13 - 14 - 15 - 17 - 18 - 22

ABC TOOLS

8  
pz.

**N 6870 6208**

€114,00 € 74,<sup>90</sup>



6 chiavi maschio  $\circ$  2-2,5-3-4-5-6 mm

ABC TOOLS

6  
pz.

**N 6870 6500**

€88,50 € 58,<sup>40</sup>



13 bussole  $\circ$   $\frac{1}{4}$ "  $\circ$  4÷14 mm  
8 bussole  $\circ$   $\frac{1}{4}$ "  $\circ$  6÷13 mm  
20 bussole con inserti  $\ominus$   $\oplus$   $\oplus$   $\oplus$   $\oplus$   $\oplus$   
1 leva a cricchetto  
1 snodo cardanico  
1 portabussole  
1 impugnatura a «T»  
2 prolunghe

ABC TOOLS

47  
pz.

**N 6870 7000**

€225,00 € 147,<sup>70</sup>



1 leva a cricchetto  
1 leva a T con attacco scorrevole  
1 snodo cardanico  
2 prolunghe  
16 bussole  $\circ$   $\frac{1}{2}$ "  $\circ$  8÷32 mm

ABC TOOLS

21  
pz.

**N 6870 8000**

€258,00 € 170,<sup>20</sup>



1 martello da 300 g  
2 scalpelli piatti da 125 e 150 mm  
1 scalpello a punta da 125 mm  
6 cacciaspine  $\emptyset$  2 - 3 - 4 - 5 - 6 - 8 mm  
2 punzoni  $\emptyset$  3 - 4 mm  
1 bulino  $\emptyset$  10 mm

ABC TOOLS

13  
pz.

**N 6870 1300**

€126,00 € 82,<sup>40</sup>



# CONTENITORI - CARRELLI - ASSORTIMENTI

## Alloggiamenti con utensili - Driver system

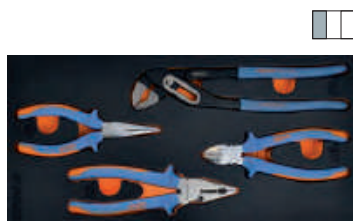

- 1 pinza becchi lunghi da 160 mm
- 1 pinza universale da 180 mm
- 1 tronchese da 160 mm
- 1 pinza per tubi e dadi da 250 mm

ABC TOOLS

4  
pz.

N 6870 9000

€ 159,00 € 104,40



- 1 pinza per anelli interni Ø 19÷60 mm diritta
- 1 pinza per anelli interni Ø 19÷60 mm piegata
- 1 pinza per anelli esterni Ø 19÷60 mm diritta
- 1 pinza per anelli esterni Ø 19÷60 mm piegata

ABC TOOLS

4  
pz.

N 6870 1100

€ 142,00 € 93,00



- 1 pinza a morsetto
- 1 pinza a morsetto con becchi lunghi
- 2 chiavi a rullino da 200-300 mm

ABC TOOLS

4  
pz.

N 6870 1200

€ 156,00 € 102,20



- 5 lime forma

ABC TOOLS

13  
pz.

N 6870 1400

€ 105,00 € 68,50

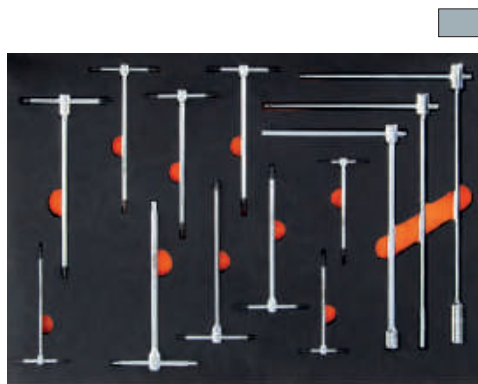

- 3 chiavi a "T" fisse" 8-10-12 mm
- 6 chiavi maschio a "T" 2-2,5-3-4-5-6 mm
- 4 chiavi maschio a "T" T25-T27-T30-T40

ABC TOOLS

13  
pz.

N 6870 1800

€ 424,00 € 278,20

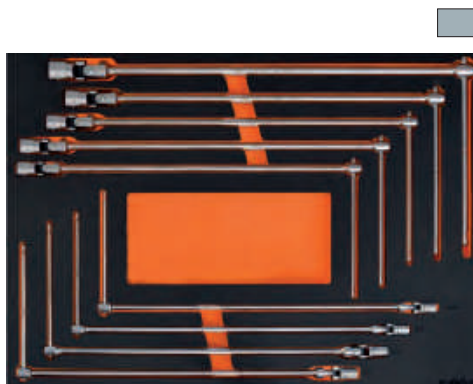

- 9 chiavi 7-8-9-10-12-13-14-17-19 mm

ABC TOOLS

9  
pz.

N 6870 1600

€ 478,00 € 313,50

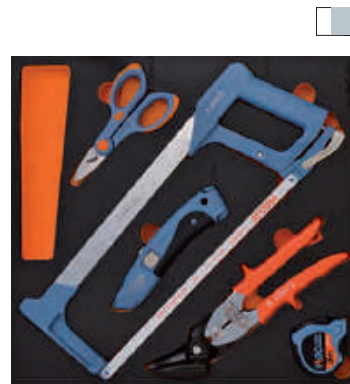

- 1 cesoia a doppia leva
- 1 forbice per elettricisti
- 1 coltello con lama bimetallica
- 1 archetto con lama bimetallica
- 1 flessometro da 3 m

ABC TOOLS

13  
pz.

N 6870 1500

€ 210,00 € 138,10



- 1 chiave dinamometrica 10÷60 Nm - att. 3/8"
- 9 chiavi maschio 1,5-10 mm
- 6 chiavi maschio con 2 esagoni 2-2,5-3-4-5-6 mm
- 4 chiavi maschio a "T" snodate 3-4-5-6 mm
- 4 chiavi a bussola con inserto 5-6-8-10 mm - att. 3/8"
- 1 chiave a bussola con inserto 12 mm - att. 1/2"
- 1 chiave per candele 16 mm - att. 1/2"
- 1 mazzuola con teste intercambiabili Ø 35 mm

ABC TOOLS

27  
pz.

N 6870 2500

€ 804,00 € 525,00



Con 3 settori dimensioni 110x120 mm  
Adatto per inserimento nei cassetti del  
carrello RUNNER con 2 alloggiamenti da  
1/3 oppure 1 da 2/3  
**Dimensioni 390x150 mm**

ABC TOOLS

N 6870 4900

€ 31,20 € 20,70



## Assortimento di utensili

### IDEALE PER L'INSTALLATORE ELETTRICO

**Valigia compatta, completa di 109 utensili di qualità**

In ABS con superficie a finitura antigraffio e angoli arrotondati

Profili in alluminio

Serratura doppia con 2 chiavi, tasca portadocumenti e

pannello portautensili con cinghia di trattenimento extra lunga

**UTENSILI DI  
QUALITÀ**

CON ALLOGGIAMENTI DEDICATI

**109**  
pz.



**CON UTENSILI  
ISOLATI 1000V**



N 6893 1060

€ 685,00

**€ 299,00**

### Valigetta N 2282/7 in materiale plastico antiurto ABS completa di 26 utensili

Con profilo di rinforzo in alluminio e serratura centrale con chiave

1 giravite cercafase A 1502/4 da 100 mm

9 chiavi maschio esagonali A 3107/94 da 1,5 ÷ 10 mm

1 paio di forbici B 2183/5, con manici in materiale bicomponente

1 pinza spelacavi B 2187/5

1 martello C 3432/1 da 400 g

1 livella tascabile H 5143

1 paio di guanti M 2269/4

5 giraviti ad intaglio M 7099 mm 3x100 - 3,5x100 - 4x100 - 4,5x125 - 5,5x125, con rivestimento VDE

3 giraviti a croce «PHILLIPS®» M 7101/0 PH0 - PH1 - PH2, con rivestimento VDE

1 chiave universale per armadi e quadri elettrici M 7108/45

1 pinza universale M 7129/8 da 180 mm, con rivestimento VDE

1 tronchese laterale M 7130/8 da 160 mm, con rivestimento VDE

**26**  
pz.



N 6892 7800

ABC TOOLS

€ 502,00

**€ 328,50**



## ALLOGGIAMENTI E ASSORTIMENTI PERSONALIZZATI

Grazie a uno specifico **software di progettazione**, creiamo **alloggiamenti in schiuma espansa bicomponente**, robusti e leggeri. A richiesta possiamo realizzare **assortimenti di utensili personalizzati**.  
**Soluzioni su misura** per ciascuna specifica esigenza.



## PERSONALIZZAZIONI

È possibile **rendere unici i prodotti ABC Tools** con il servizio di personalizzazione che permette di **apporre loghi e scritte**.



# QUALITÀ PROFESSIONALE IN OFFICINA E A CASA

**CHIEDI AL TUO RIVENDITORE  
LA BROCHURE DEDICATA**

**La qualità ABC Tools diventa Smart.**

ABC Smart è la linea di prodotti nata per soddisfare le esigenze di professionisti, artigiani, industrie e hobbisti evoluti che cercano un eccezionale rapporto qualità prezzo. Contraddistinta da design e colori dedicati, la nuova gamma include utensili manuali, assortimenti e carrelli.



Rivenditore ABC Tools

ABC Tools S.p.A.

Viale Europa, 68/70 - 20093 Cologno Monzese (MI) - Italia  
T. +39 02 251111.1 - F. +39 02 2538379 - info@abctools.it

Visita [www.abctools.it](http://www.abctools.it) e seguici su:



UTENSILI PER PROFESSIONISTI DAL 1913